



**Contact SAMSUNG WORLDWIDE**

If you have any questions or comments relating to Samsung products, please contact the SAMSUNG customer care center.

**Comuníquese con SAMSUNG WORLDWIDE**

Si desea formular alguna pregunta o comentario en relación con los productos de Samsung, comuníquese con el centro de atención al cliente de SAMSUNG.

Country	Customer Care Center ☎	Web Site	Address
CANADA	1-800-SAMSUNG(726-7864)	www.samsung.com	Samsung Electronics Canada Inc., Customer Service 55 Standish Court Mississauga, Ontario L5R 4B2 Canada
			Samsung Electronique Canada Inc., Service à la Clientèle 55 Standish Court Mississauga, Ontario L5R 4B2 Canada
U.S.A	1-800-SAMSUNG(726-7864)	www.samsung.com	Samsung Electronics America, Inc. 85 Challenger Road Ridgefield Park, NJ 07660-2112

SERIES **5**  
550

# LCD TV user manual

imagine the possibilities

Thank you for purchasing this Samsung product. To receive more complete service, please register your product at

[www.samsung.com/register](http://www.samsung.com/register)

Model \_\_\_\_\_ Serial No. \_\_\_\_\_



BN68-02604B-04



Figures and illustrations in this User Manual are provided for reference only and may differ from actual product appearance. Product design and specifications may be changed without notice.

## Important Warranty Information Regarding Television Format Viewing

See the warranty card for more information on warranty terms.

Wide screen format LCD Displays (16:9, the aspect ratio of the screen width to height) are primarily designed to view wide screen format full-motion video. The images displayed on them should primarily be in the wide screen 16:9 ratio format, or expanded to fill the screen if your model offers this feature and the images are constantly moving. Displaying stationary graphics and images on screen, such as the dark sidebars on nonexpanded standard format television video and programming, should be limited to no more than 5% of the total television viewing per week. Additionally, viewing other stationary images and text such as stock market reports, video game displays, station logos, web sites or computer graphics and patterns, should be limited as described above for all televisions. Displaying stationary images that exceed the above guidelines can cause uneven aging of LCD Displays that leave subtle, but permanent burned-in ghost images in the LCD picture. To avoid this, vary the programming and images, and primarily display full screen moving images, not stationary patterns or dark bars. On LCD models that offer picture sizing features, use these controls to view different formats as a full screen picture. Be careful in the selection and duration of television formats used for viewing. Uneven LCD aging as a result of format selection and use, as well as burned-in images, are not covered by your Samsung limited warranty.

### SAMSUNG ELECTRONICS NORTH AMERICAN LIMITED WARRANTY STATEMENT

Subject to the requirements, conditions, exclusions and limitations of the original Limited Warranty supplied with Samsung Electronics (SAMSUNG) products, and the requirements, conditions, exclusions and limitations contained herein, SAMSUNG will additionally provide Warranty Repair Service in the United States on SAMSUNG products purchased in Canada, and in Canada on SAMSUNG products purchased in the United States, for the warranty period originally specified, and to the Original Purchaser only.

The above described warranty repairs must be performed by a SAMSUNG Authorized Service Center. Along with this Statement, the Original Limited Warranty Statement and a dated Bill of Sale as Proof of Purchase must be presented to the Service Center. Transportation to and from the Service Center is the responsibility of the purchaser. Conditions covered are limited only to manufacturing defects in material or workmanship, and only those encountered in normal use of the product.

Excluded, but not limited to, are any originally specified provisions for, in-home or on-site services, minimum or maximum repair times, exchanges or replacements, accessories, options, upgrades, or consumables.

For the location of a SAMSUNG Authorized Service Center, please call toll-free:

- In the United States : 1-800-SAMSUNG (1-800-726-7864)
- In Canada : 1-800-SAMSUNG

## Still image warning

Avoid displaying still images (such as jpeg picture files) or still image elements (such as TV channel logos, panorama or 4:3 image format, stock or news bars at screen bottom etc.) on the screen. Constant displaying of still pictures can cause ghosting of LCD screen, which will affect image quality. To reduce risk of this effect, please follow below recommendations:

- Avoid displaying the same TV channel for long periods.
- Always try to display any image on full screen, use TV set picture format menu for best possible match.
- Reduce brightness and contrast values to minimum required to achieve desired picture quality, exceeded values may speed up the burnout process.
- Frequently use all TV features designed to reduce image retention and screen burnout, refer to proper user manual section for details.

## Securing the Installation Space

Keep the required distances between the product and other objects (e.g. walls) to ensure proper ventilation. Failing to do so may result in fire or a problem with the product due to an increase in the internal temperature of the product.

When using a stand or wall-mount, use parts provided by Samsung Electronics only.

- If you use parts provided by another manufacturer, it may result in a problem with the product or an injury due to the product falling.

The appearance may differ depending on the product.

Be careful when you contact the TV because some parts can be somewhat hot.

### Installation with a stand.

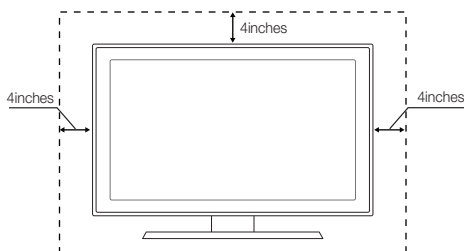

### Installation with a wall-mount.

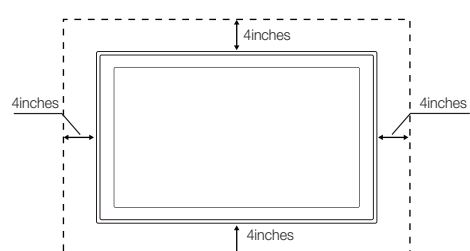

© 2010 Samsung Electronics Co., Ltd. All rights reserved.

# Contents

## Getting Started

- List of Features ..... 4
- Accessories ..... 4
- Installing the LCD TV Stand ..... 4
- Viewing the Control Panel ..... 5
- Viewing the Remote Control..... 6
- Connecting to an Antenna ..... 7
- Plug & Play (Initial Setup)..... 7

## Connections

- Connecting to an AV Device..... 8
- Connecting to an Audio Device..... 9
- Connecting to a PC ..... 9
- Changing the Input source..... 11

## Basic Features

- How to Navigate Menus..... 11
- Channel Menu ..... 12
  - Seeing Channels ..... 12
  - Using Favorite Channels ..... 12
  - Memorizing channels ..... 12
  - Editing channels ..... 13
  - Other Features ..... 13
- Picture Menu ..... 14
  - Changing the Preset Picture Mode ..... 14
  - Adjusting picture settings ..... 14
  - Economical Solutions ..... 14
  - Setting up the TV with your PC ..... 14
  - Changing the Picture Options ..... 15
- Sound Menu ..... 16
  - Changing the Preset Sound Mode ..... 16
  - Adjusting sound settings ..... 16
  - Sound Settings ..... 16
- Setup Menu ..... 17
  - Setting the Time ..... 17
  - Using the Sleep Timer ..... 18
  - Setting the On/Off Timer ..... 18
  - Locking Programs ..... 18
  - Other Features ..... 20
  - Picture In Picture (PIP) ..... 21
- Support Menu..... 21

## Advanced Features

- Network Connection ..... 23
  - Connecting to a Wired Network ..... 23
  - Connecting to a Wireless Network ..... 25
- Media Play ..... 29
  - Connecting a USB Device ..... 29
  - Connecting to the PC through network ..... 29
  - Screen Display ..... 31
  - Playing Multiple Files ..... 34
  - Media Play - Additional Functions ..... 34
- Anynet+ ..... 36
  - Setting Up Anynet+ ..... 37
  - Switching between Anynet+ Devices ..... 37
  - Recording ..... 37
  - Listening through a Receiver ..... 38
  - Troubleshooting for Anynet+ ..... 38
- AllShare ..... 39
  - About AllShare ..... 39
  - Setting Up AllShare ..... 39

## Other Information

- Assembling the Cables ..... 41
- Anti-theft Kensington Lock..... 41
- Installing the Wall Mount ..... 41
- Securing the TV to the Wall..... 43
- Troubleshooting ..... 44
  - Storage and Maintenance ..... 46
- Specifications ..... 47
  - License ..... 47
- Dimensions..... 48
- Index ..... 49

### Check the Symbol!



This function can be used by pressing the TOOLS button on the remote control.



Note : Important information



Step by step guide : Informs you how to access the menu.

# Getting Started

## List of Features

- Excellent Digital Interface & Networking: With a built-in HD digital tuner, nonsubscription HD broadcasts can be viewed without a cable box / STB (Set-Top-Box) satellite receiver.
- **Media Play:** Allows you to play music files, pictures, and movies saved on a USB device. (P. 29)
- **AllShare:** Allows you to configure a mobile message server media render. (P. 39)
- **Self Diagnosis:** You can check picture and sound operation. (P. 21)

## Accessories

- ✎ Please make sure the following items are included with your LCD TV. If any items are missing, contact your dealer.
- ✎ The items' colors and shapes may vary depending on the models.

- Remote Control (BN59-01041A) & Batteries (AAA x 2)
- Owner's Instructions
- Warranty Card / Safety Guide / Quick Setup Guide
- Cleaning Cloth (BN63-01798B)
- Power Cord

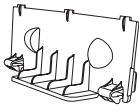

- Blanking Bracket (BN63-06339A)  
(LN32C550: BN63-06389A)



- Cable Tie (BN61-05596A)



(46inch TV)

- Holder-Ring (4ea)  
(BN61-04529A)

## Installing the LCD TV Stand

### Components

When installing the stand, use the provided components and parts.

**A**

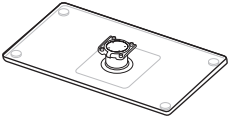

Stand (1 EA)

**B**

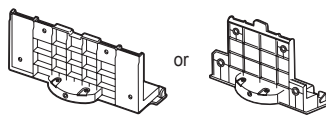

Guide Stand (1 EA)

**C**



9EA (M4 X L12)

**1**

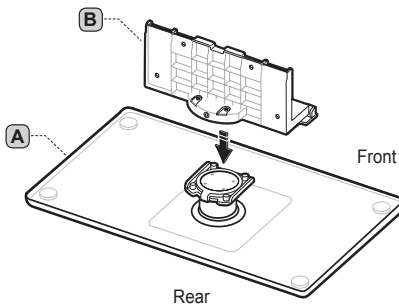

**2**

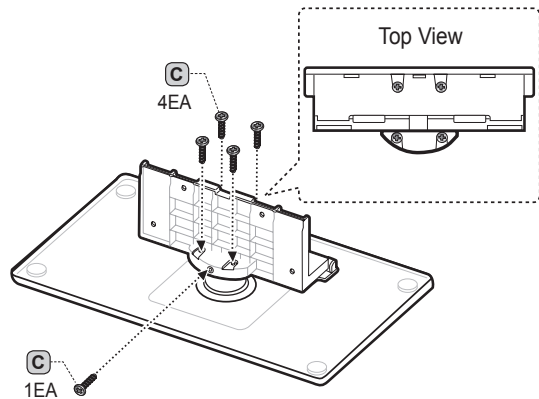

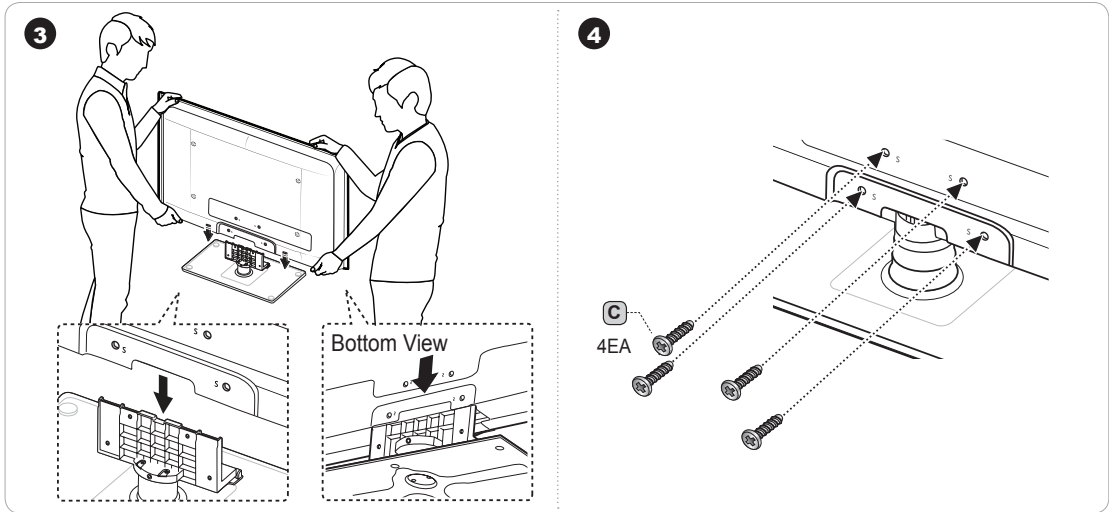

- Make sure to distinguish between the front and back of the Stand and Guide Stand when assembling them.
- Make sure that at least two persons lift and move the LCD TV.
- Stand the product up and fasten the screws. If you fasten the screws with the LCD TV placed down, it may lean to one side.

### Viewing the Control Panel

- The product color and shape may vary depending on the model.

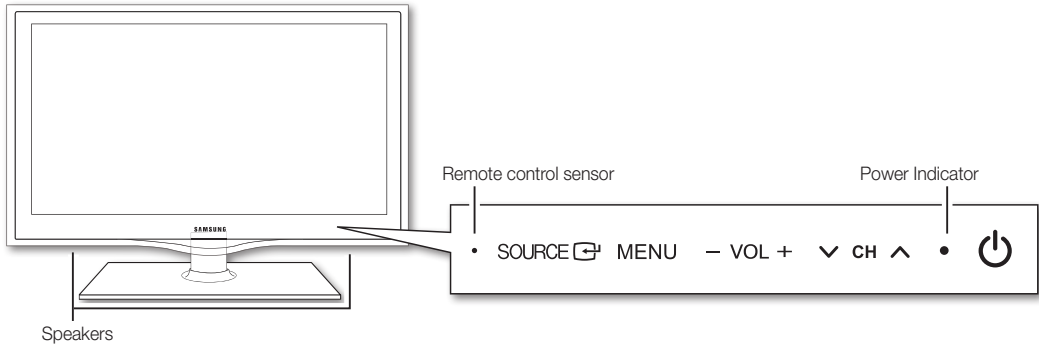

(Power)	Turns the TV on or off.
Remote control sensor	Aim the remote control towards this spot on the TV.
SOURCE	Toggles between all the available input sources. In the on-screen menu, use this button as you would use the ENTER  button on the remote control.
MENU	Displays an on-screen menu, the OSD (on screen display), of your TV's features.
- VOL +	Adjusts the volume. In the OSD, use the - VOL + buttons as you would use the  and  buttons on the remote control.
CH	Changes the channels. In the OSD, use the  CH  buttons as you would use the  and  buttons on the remote control.
Power Indicator	Blinks and turns off when the power is on and lights up in standby mode.

### Standby mode

Do not leave your TV in standby mode for long periods of time (when you are away on a holiday, for example). A small amount of electric power is still consumed even when the power button is turned off. It is best to unplug the power cord.

# Getting Started

## Viewing the Remote Control

This is a special remote control for the visually impaired persons and has Braille points on the Power, Channel, Volume buttons.

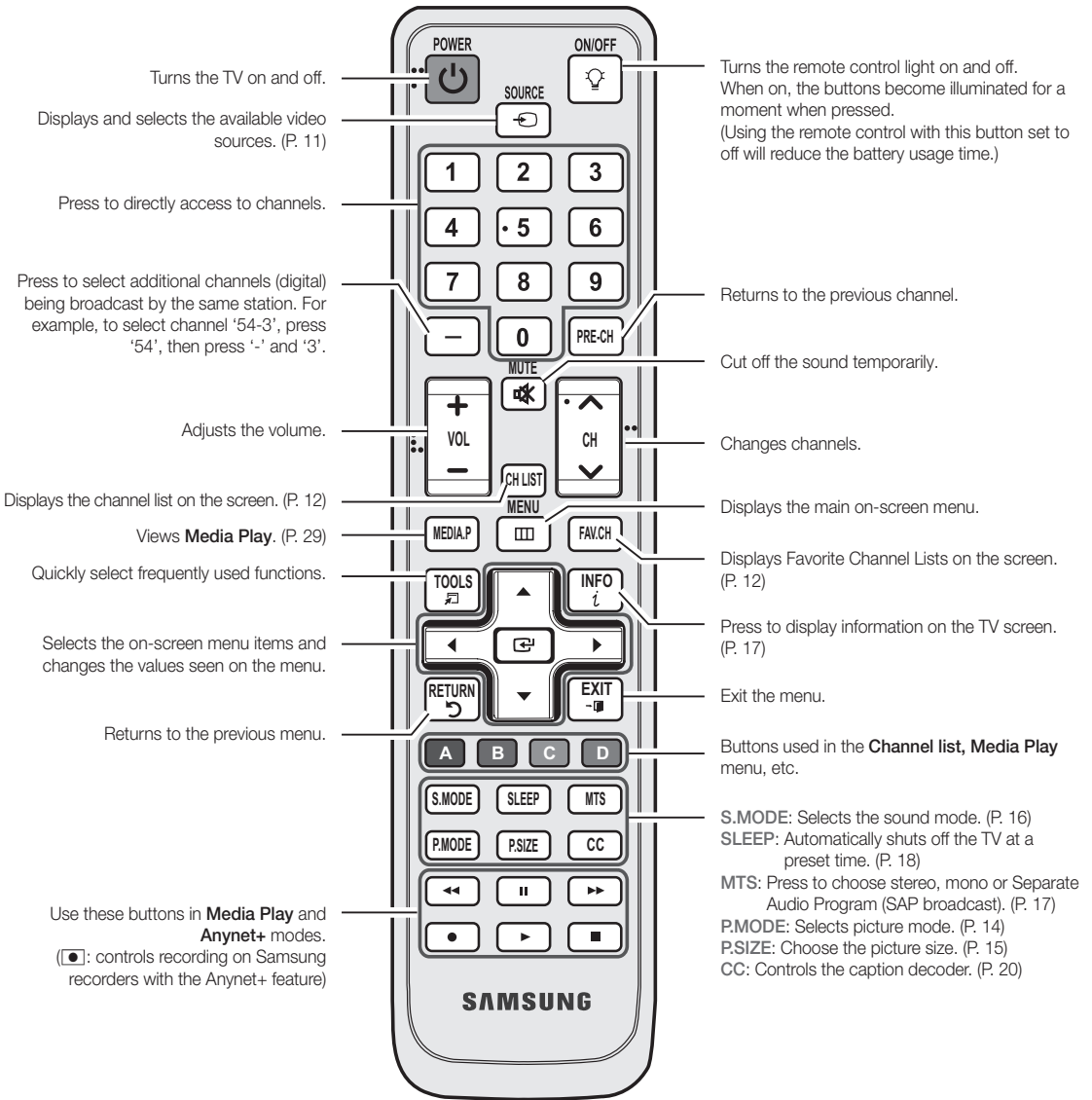

### Installing batteries (Battery size: AAA)

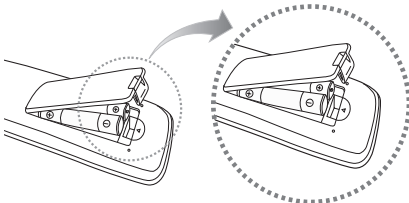

#### NOTE

- Use the remote control within 23 feet from the TV.
- Bright light may affect the performance of the remote control. Avoid use when nearby fluorescent lights or neon signs.
- The color and shape may vary depending on the model.

## Connecting to an Antenna

When the TV is initially powered on, basic settings proceed automatically.



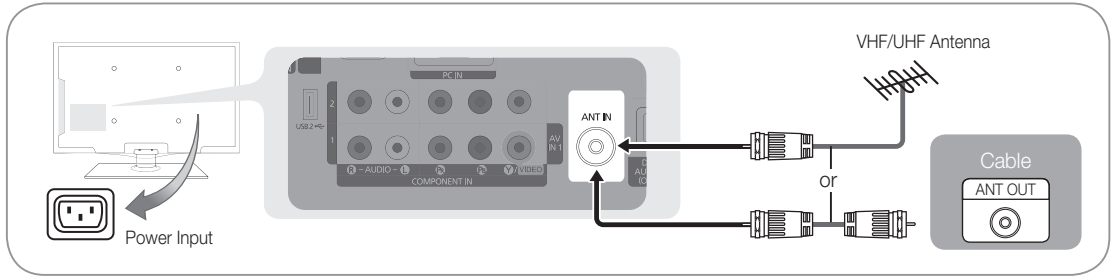

 Connecting the power cord and antenna.



## Plug & Play (Initial Setup)

When the TV is initially powered on, a sequence of on-screen prompts will assist in configuring basic settings. Press the **POWER** button. **Plug & Play** is available only when the **Input** source is set to TV.

 To return to the previous step, press the red button.

<b>1</b>	Selecting a language	Press the <b>▲</b> or <b>▼</b> button, then press the <b>ENTER</b> button. Select the desired OSD (On Screen Display) language.	
<b>2</b>	Selecting <b>Store Demo</b> or <b>Home Use</b>	Press the <b>◀</b> or <b>▶</b> button, then press the <b>ENTER</b> button. <ul style="list-style-type: none"> <li>Select the <b>Home Use</b> mode. <b>Store Demo</b> Mode is for retail environments.</li> <li>To return the unit's settings from <b>Store Demo</b> to <b>Home Use</b> (standard): Press the volume button on the TV. When you see the volume in the OSD, press and hold <b>MENU</b> for 5 sec.</li> </ul>	
<b>3</b>	Selecting an antenna	Press the <b>▲</b> or <b>▼</b> button, then press the <b>ENTER</b> button. Select <b>Air</b> , <b>Cable</b> or <b>Auto</b> . <p> In <b>Cable</b> mode, you can select the correct signal source among <b>STD</b>, <b>HRC</b>, and <b>IRC</b> by pressing the <b>▲</b>, <b>▼</b>, <b>◀</b> or <b>▶</b> button, then press the <b>ENTER</b> button.</p>	
<b>4</b>	Selecting a channel	The channel search will start automatically. For more information, refer to <b>Channel</b> → <b>Auto Program</b> . (P. 12)  Press the <b>ENTER</b> button at any time to interrupt the memorization process.	
<b>5</b>	Setting the <b>Clock Mode</b>	Set the <b>Clock Mode</b> automatically or manually.  If you select the <b>Auto</b> , set the daylight saving time. Select the time zone where you live.	
<b>6</b>	Viewing the <b>HD Connection Guide</b>	The connection method for the best HD screen quality is displayed.	
<b>7</b>	Enjoy your TV.	Press the <b>ENTER</b> button.	

### If You Want to Reset This Feature...

 **MENU** → **Setup** → **Plug & Play** → **ENTER**

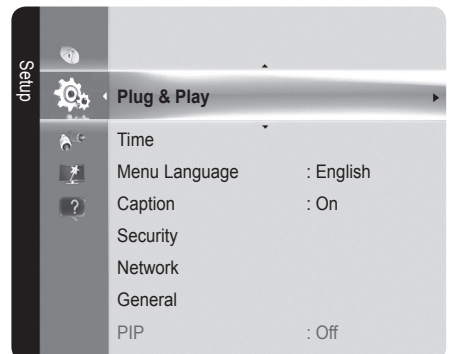

# Connections

## Connecting to an AV Device

### Using an HDMI / DVI Cable: HD connection (up to 1080p)

We recommend using the HDMI connection for the best quality HD picture.  
Available devices: DVD, Blu-ray player, HD cable box, HD satellite receiver (STB).

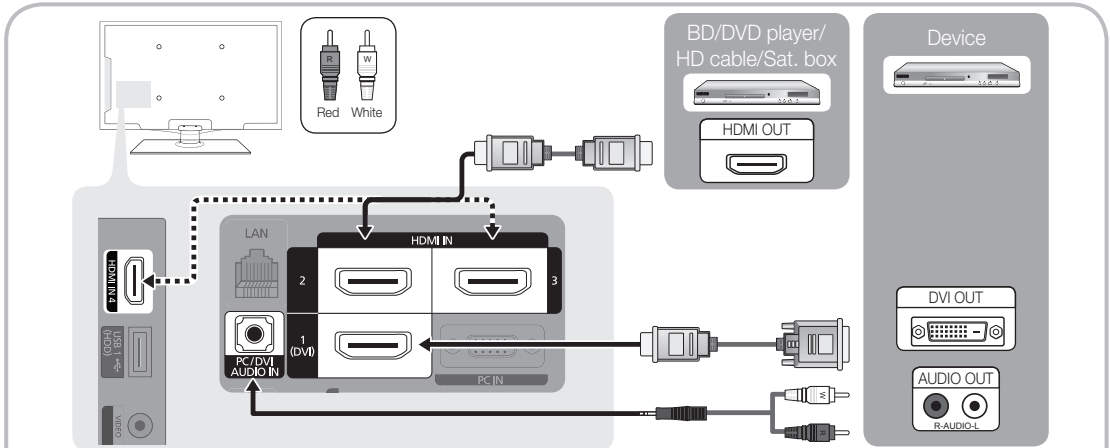

#### HDMI IN 1(DVI), 2, 3, 4 / PC/DVI AUDIO IN

- When using an HDMI/DVI cable connection, you must use the **HDMI IN 1 (DVI)** jack for video. A DVD, Blu-ray player, HD cable box, HD STB satellite receiver, cable box, or STB satellite receiver may require a DVI-HDMI (DVI to HDMI) cable or DVI-HDMI (DVI to HDMI) adapter. The **PC/DVI AUDIO IN** jack is required for audio.
- The picture may not display normally (if at all) or the audio may not work if an external device that uses an older version of HDMI mode is connected to the TV. If such a problem occurs, ask the manufacturer of the external device about the HDMI version and, if out of date, request an upgrade.
- Be sure to purchase a certified HDMI cable. Otherwise, the picture may not display or a connection error may occur.

### Using a Component (up to 1080p), Using an Audio/Video Cable (480i only)

Available devices: DVD, Blu-ray player, cable box, STB satellite receiver, VCR

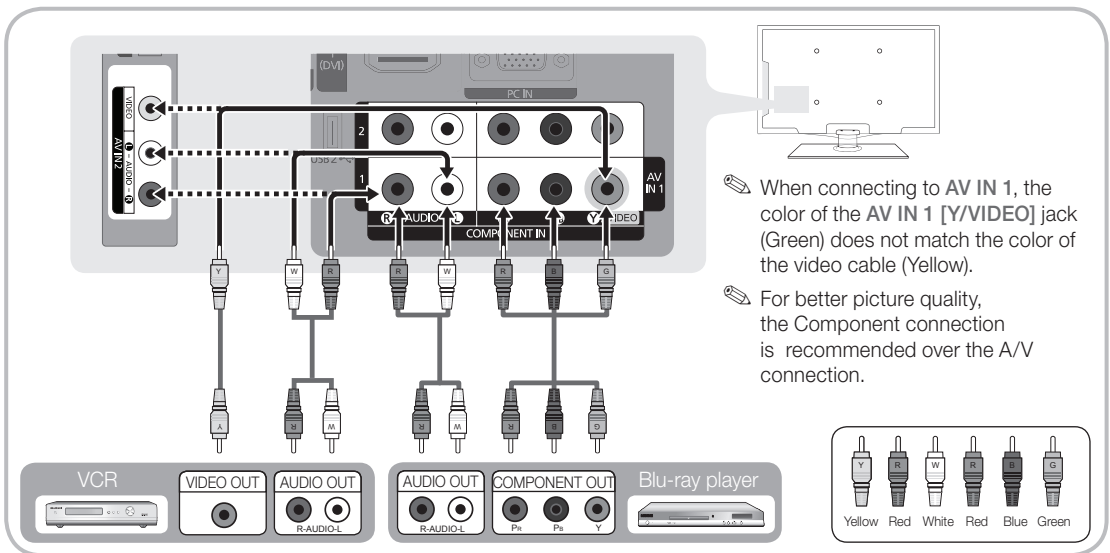

- When connecting to **AV IN 1**, the color of the **AV IN 1 [Y/VIDEO]** jack (Green) does not match the color of the video cable (Yellow).
- For better picture quality, the Component connection is recommended over the A/V connection.



## Connecting to an Audio Device

### Using an Optical (Digital) or Audio (Analog) Cable Connection

Available devices: Digital Audio System, Amplifier, Home Theater

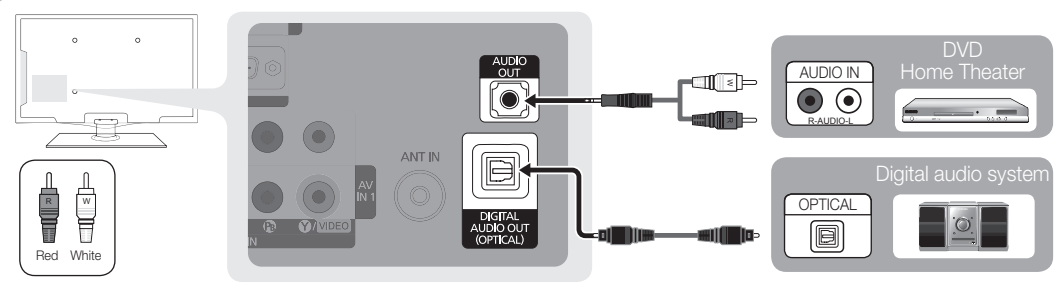

**DIGITAL AUDIO OUT (OPTICAL)**

- When a Digital Audio System is connected to the **DIGITAL AUDIO OUT (OPTICAL)** jack, decrease the volume of both the TV and the system.
- 5.1 CH (channel) audio is available when the TV is connected to an external device supporting 5.1 CH.
- When the receiver (home theater) is set to on, you can hear sound output from the TV's optical jack. When the TV is receiving a DTV signal, the TV will send 5.1 CH sound to the home theater receiver. When the source is a digital component such as a DVD / Blu-ray player / cable box / STB (Set-Top-Box) satellite receiver and is connected to the TV via HDMI, only 2 CH audio will be heard from the home theater receiver. If you want to hear 5.1 CH audio, connect the digital audio out jack from your DVD / Blu-ray player / cable box / STB satellite receiver directly to an amplifier or home theater.

**AUDIO OUT:** Connects to the audio input jacks on your amplifier/home theater.

- When connecting, use the appropriate connector (sold separately).
- When an audio amplifier is connected to the **AUDIO OUT** jacks: Decrease the volume of the TV and adjust the volume level with the amplifier's volume control.

## Connecting to a PC

### Using an HDMI/DVI Cable / a D-sub Cable

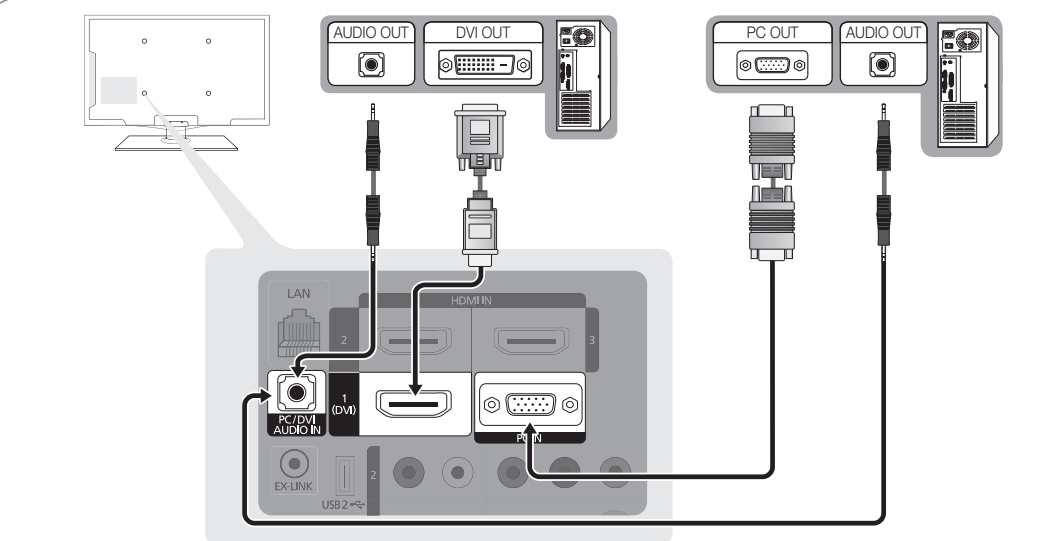

# Connections

## Display Modes (D-Sub and HDMI/DVI Input)

Optimal resolution is 1920X1080@60Hz.

Mode	Resolution	Horizontal Frequency (KHz)	Vertical Frequency (Hz)	Pixel Clock Frequency (MHz)	Sync Polarity (H / V)
IBM	640 x 350	31.469	70.086	25.175	+/-
	720 x 400	31.469	70.087	28.322	-/+
MAC	640 x 480	35.000	66.667	30.240	-/-
	832 x 624	49.726	74.551	57.284	-/-
	1152 x 870	68.681	75.062	100.000	-/-
VESA CVT	720 x 576	35.910	59.950	32.750	-/+
	1152 x 864	53.783	59.959	81.750	-/+
	1280 x 720	56.456	74.777	95.750	-/+
	1280 x 960	75.231	74.857	130.000	-/+
VESA DMT	640 x 480	31.469	59.940	25.175	-/-
	640 x 480	37.861	72.809	31.500	-/-
	640 x 480	37.500	75.000	31.500	-/-
	800 x 600	37.879	60.317	40.000	+/+
	800 x 600	48.077	72.188	50.000	+/+
	800 x 600	46.875	75.000	49.500	+/+
	1024 x 768	48.363	60.004	65.000	-/-
	1024 x 768	56.476	70.069	75.000	-/-
	1024 x 768	60.023	75.029	78.750	+/+
	1152 x 864	67.500	75.000	108.000	+/+
	1280 x 1024	63.981	60.020	108.000	+/+
	1280 x 1024	79.976	75.025	135.000	+/+
	1280 x 800	49.702	59.810	83.500	-/+
	1280 x 800	62.795	74.934	106.500	-/+
	1280 x 960	60.000	60.000	108.000	+/+
	1280 x 720	45.000	60.000	74.250	+/+
1360 x 768	47.712	60.015	85.500	+/+	
1440 x 900	55.935	59.887	106.500	-/+	
1440 x 900	70.635	74.984	136.750	-/+	
1680 x 1050	65.290	59.954	146.250	-/+	
VESA GTF	1280 x 720	52.500	70.000	89.040	-/+
	1280 x 1024	74.620	70.000	128.943	-/-
VESA DMT / DTV CEA	1920 x 1080p	67.500	60.000	148.500	+/+

### NOTE

- For HDMI/DVI cable connection, you must use the **HDMI IN 1(DVI)** jack.
- The interlace mode is not supported.
- The set might operate abnormally if a non-standard video format is selected.
- Separate and Composite modes are supported. SOG(Sync On Green) is not supported.

### EX-LINK



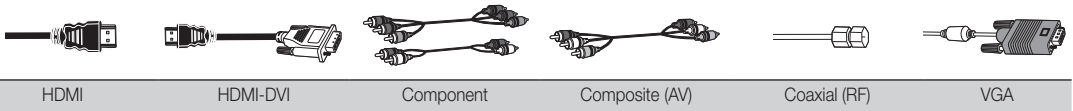

Connector for service only.

### Input Cables (Sold Separately)



## Changing the Input source

### Source List

 MENU  → Input → Source List → ENTER 

Use to select TV or an external input sources such as a DVD / Blu-ray player / cable box / STB satellite receiver.



■ TV / AV1 / AV2 / Component1 / Component2 / PC / HDMI1/DVI / HDMI2 / HDMI3 / HDMI4 / USB

 You can only choose external devices that are connected to the TV. In the **Source List**, connected inputs will be highlighted.

 PC always stay activated.



### Edit Name

 MENU  → Input → Edit Name → ENTER 

■ VCR / DVD / Cable STB / Satellite STB / PVR STB / AV Receiver / Game / Camcorder / PC / DVI PC / DVI Devices / TV / IPTV / Blu-ray / HD DVD / DMA: Name the device connected to the input jacks to make your input source selection easier.

 When a PC with a resolution of 1920 x 1080 @ 60Hz is connected to the HDMI IN 1(DVI) port, you should set to **DVI PC** mode under **Edit Name**.

 When connecting an HDMI/DVI cable to the HDMI IN 1(DVI) port, you should set to **DVI PC** or **DVI Devices** mode under **Edit Name**.

## Basic Features

### How to Navigate Menus



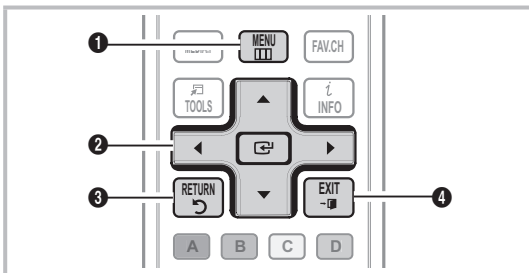



Before using the TV, follow the steps below to learn how to navigate the menu and select and adjust different functions.



- 1 MENU button: Displays the main on-screen menu.
- 2 ENTER  / Direction button: Move the cursor and select an item. Confirm the setting.
- 3 RETURN button: Returns to the previous menu.
- 4 EXIT button: Exits the on-screen menu.

### How to Operate the OSD (On Screen Display)

The access step may differ depending on the selected menu.



1	MENU 	The main menu options appear on the screen: <b>Picture, Sound, Channel, Setup, Input, Application, Support.</b>
2	▲ / ▼	Select an icon with the ▲ or ▼ button.
3	ENTER 	Press ENTER  to access the sub-menu
4	▲ / ▼	Select the desired submenu with the ▲ or ▼ button.
5	◀ / ▶	Adjust the value of an item with the ◀ or ▶ button. The adjustment in the OSD may differ depending on the selected menu.
6	ENTER 	Press ENTER  to confirm the selection.
7	EXIT 	Press EXIT.

# Basic Features

## Channel Menu

### Seeing Channels





#### Channel List

 MENU  → Channel → Channel List → ENTER 

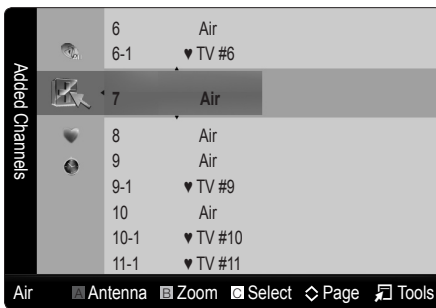



Add, delete or set Favorite channels and use the program guide for digital broadcasts.

Select a channel in the **All Channels**, **Added Channels**, **Favorite** or **Programmed** screen by pressing the ▲ / ▼ buttons, and pressing the ENTER  button. Then you can watch the selected channel.



-  **All Channels:** Shows all currently available channels.
-  **Added Channels:** Shows all added channels.
-  **Favorite:** Shows all favorite channels.
-  **Programmed:** Shows all currently reserved programs.



 Using the color buttons with the **Channel List**

-  **Red (Antenna):** Switches to **Air** or **Cable**.
-  **Green (Zoom):** Enlarges or shrinks a channel number.
-  **Yellow (Select):** Selects multiple channel lists. Select desired channels and press the Yellow button to set all the selected channels at the same time. The ✓ mark appears to the left of the selected channels.
-  **(Page):** Move to next or previous page.
-  **(Tools):** Displays the **Channel List** option menu. (The Options menus may differ depending on the situation.)

#### Channel Status Display Icons

Icons	Operations
✓	A channel selected.
♥	A channel set as a Favorite.
🕒	A reserved program.
📺	A program currently being broadcast.

### Using Favorite Channels

 MENU  → Channel → Channel List → ENTER 

#### ♥ Add to Favorite / Delete from Favorite

Set channels you watch frequently as Favorites.

1. Select a channel and press the **TOOLS** button.
2. Add or delete a channel using the **Add to Favorite** or **Delete from Favorite** menu respectively.



### Memorizing channels

 MENU  → Channel → ENTER 

#### Antenna (Air / Cable)

Before your television can begin memorizing the available channels, you must specify the type of signal source that is connected to the TV (i.e. an Air or a Cable system).



#### Auto Program

- **Air:** **Air** antenna signal.
- **Cable:** **Cable** antenna signal.
- **Auto:** **Air** and **Cable** antenna.



#### NOTE

- When selecting the Cable TV system: Selects the cable system. **STD**, **HRC** and **IRC** identify various types of cable TV systems. Contact your local cable company to identify the type of cable system that exists in your particular area. At this point, the signal source has been selected.
- After all the available channels are stored, it starts to remove scrambled channels. The **Auto program** menu then reappears.

## How to Stop Auto Programming

1. Press the **ENTER**  button.
2. A message will ask **Stop Auto Program?** Select **Yes** by pressing the **◀** or **▶** button.
3. Press the **ENTER**  button.

## Editing channels

 MENU  → Channel → Channel List → ENTER 

### Channel Name Edit

1. Select a channel and press the **TOOLS** button.
  2. Edit the channel name using the **Channel Name Edit** menu.
- **Channel Name Edit** (analog channels only): Assign your own channel name.



## Other Features

 MENU  → Channel → ENTER 

## Clear Scrambled Channel



This function is used to filter out scrambled channels after Auto Program is completed. This process may take up to 20–30 minutes.

### How to Stop Searching Scrambled Channels

1. Press the **ENTER**  button to select **Stop**.
2. Press the **◀** button to select **Yes**.
3. Press the **ENTER**  button.

 This function is only available in **Cable** mode.

## Channel List

 MENU  → Channel → Channel List → ENTER 

### Channel List Option Menu

Set each channel using the Channel List menu options (**Add / Delete**, **Timer Viewing**, **Select All**, **Deselect All**). Option menu items may differ depending on the channel status.

1. Select a channel and press the **TOOLS** button.
  2. Select a function and change its settings.
- **Add / Delete:** Delete or add a channel to display the channels you want.
    -  **NOTE**
      - All deleted channels will be shown on the **All Channels** menu.
      - A gray-colored channel indicates the channel has been deleted.
      - The **Add** menu only appears for deleted channels.
      - Delete a channel from the **Added Channels** or **Favorite** menu in the same manner.

- **Timer Viewing:** You can set a desired channel to be displayed automatically at the set time; even when you are watching another channel. Set the current time first to use this function. (P. 17)

1. Press the **◀ / ▶ / ▲ / ▼** buttons to select the desired channel in **Channel List**.
2. Press the **TOOLS** button, then select **Timer Viewing**.
3. Scroll up or down to adjust the settings in the box, or use the numeric buttons on your remote for entering the date and time.

 If you selected **Once**, **Every Week** or **Every Day** in **Repeat**, you can enter the date you want.

4. Select **OK**, then press the **ENTER**  button when done.

### NOTE

- Only memorized channels can be reserved.
- Reserved programs will be displayed in the **Programmed** menu.
- When a digital channel is selected, press the **▶** button to view the digital program.

- **Select All:** Select all the channels in the channel list.

- **Deselect All:** Deselect all the selected channels.

 You can only select **Deselect All** when one or more channels are selected.

## Programmed

(in **Channel List**)

You can view, modify or delete a show you have reserved to watch.

1. Press the **ENTER**  button to select **Channel List**.
  2. Press the **◀** and **▼** button move to the **Programmed** menu.
- **Change Info:** Change a show you have reserved to watch.
  - **Cancel Schedules:** Cancel a show you have reserved to watch.
  - **Information:** Display a show you have reserved to watch. (You can also change the reservation Information.)
  - **Select All / Deselect All:** You can select or deselect all channels in the channel list.

## Fine Tune

(analog channels only)

If the reception is clear, you do not have to fine tune the channel, as this is done automatically during the search and store operation. If the signal is weak or distorted, fine tune the channel manually.

- Select **Fine Tune** in the **Channel** menu.

 Fine tuned channels that have been saved are marked with an asterisk "\*" on the right-hand side of the channel number in the channel banner.

 To reset the fine-tuning, select **Reset**.

# Basic Features

## Picture Menu

### Changing the Preset Picture Mode

 MENU  → Picture → Mode → ENTER 



### Mode

Select your preferred picture type by pressing the **P.MODE** button.



- **Dynamic:** Suitable for a bright room.
- **Standard:** Suitable for a normal environment.
- **Natural:** Suitable for an eye comfortable display.  
 **Natural** is not available in **PC** mode.
- **Movie:** Suitable for watching movies in a dark room.

### Adjusting picture settings

 MENU  → Picture → Backlight → ENTER 

### Backlight / Contrast / Brightness / Sharpness / Color / Tint (G/R)



Your television has several setting options for picture quality control.

#### NOTE

- When you make changes to **Backlight, Contrast, Brightness, Sharpness, Color** or **Tint (G/R)**, the OSD will be adjusted accordingly.
- In **PC** mode, you can only make changes to **Backlight, Contrast** and **Brightness**.
- Settings can be adjusted and stored for each external device connected to the TV.
- Lowering picture brightness reduces power consumption.

### Economical Solutions

#### ECO Solution

 MENU  → Picture → ECO Solution → ENTER 

- **Energy Saving (Off / Low / Medium / High / Picture Off / Auto):** This adjust the brightness of the TV in order to reduce power consumption. If you select **Picture Off**, the screen is turned off, but the sound remains on. Press any button to turn on the screen again.

- **Eco Sensor (Off / On):** To enhance your power savings; the picture settings will automatically adapt to the light in the room.

 If you adjust the **Backlight**, the **Eco Sensor** will be set to **Off**.

**Min Backlight:** When **ECO Sensor** is **On**, the minimum screen brightness can be adjusted manually.

 If **Eco Sensor** is **On**, the display brightness may change (become slightly darker in most cases) depending on the surrounding light intensity.

- **No Signal Power Off (Off / 15 min. / 30 min. / 60 min.):** Sets how quickly the TV switches to standby mode, if no picture is being received.

 Disabled when the PC is in power saving mode.

### Setting up the TV with your PC

Set the input source to PC.

### Auto Adjustment

 MENU  → Picture → Auto Adjustment → ENTER 

Adjust frequency values/positions and fine tune the settings automatically.

 Not available when connecting through HDMI/DVI cable.

### Screen

- **Coarse / Fine:** Removes or reduces picture noise. If the noise is not removed by Fine-tuning alone, then adjust the frequency as best as possible (**Coarse**) and Fine-tune again. After the noise has been reduced, readjust the picture so that it is aligned to the center of screen.
- **Position:** Adjust the PC's screen positioning if it does not fit the TV screen. Press the **▲** or **▼** button to adjust the Vertical-Position. Press the **◀** or **▶** button to adjust the Horizontal-Position.
- **Image Reset:** Resets the image to default settings.

### Using Your TV as a Computer (PC) Display

Setting Up Your PC Software (Based on Windows XP)



Depending on the version of Windows and the video card, the actual screens on your PC will probably look different, but the same basic set-up information will apply in most cases. (If not, contact your computer manufacturer or Samsung Dealer.)

1. Click on "Control Panel" on the Windows start menu.
2. Click on "Appearance and Themes" in the "Control Panel" window and a display dialog-box will appear.
3. Click on "Display" and a display dialog box will appear.

4. Navigate to the "Settings" tab on the display dialog-box.
  - The correct size setting (resolution)  
[Optimum: 1920 X 1080 pixels]
  - If a vertical-frequency option exists on your display settings dialog box, the correct value is '60' or '60 Hz'. Otherwise, just click 'OK' and exit the dialog box.

## Changing the Picture Options

### Advanced Settings

 MENU  → **Picture** → **Advanced Settings** → ENTER 

(available in **Standard / Movie** mode)

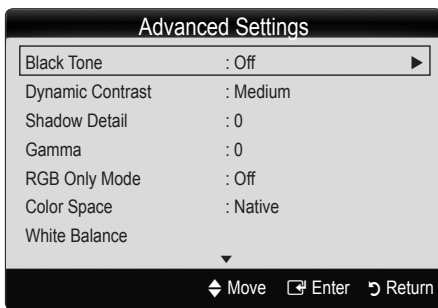

Compared to previous models, new Samsung TVs have more precise pictures.

 In PC mode, you can only make changes to **Dynamic Contrast, Gamma and White Balance.**



- **Black Tone (Off / Dark / Darker / Darkest):** Select the black level to adjust the screen depth.
- **Dynamic Contrast (Off / Low / Medium / High):** Adjust the screen contrast.
- **Shadow Detail:** Increase the brightness of dark images.  
 Disabled under PC mode.
- **Gamma:** Adjust the primary color intensity.
- **RGB Only Mode (Off / Red / Green / Blue):** Displays the **Red, Green** and **Blue** color for making fine adjustments to the hue and saturation.
- **Color Space (Auto / Native):** Adjust the range of colors available to create the image.
- **White Balance:** Adjust the color temperature for a more natural picture.  
**R-Offset / G-Offset / B-Offset:** Adjust each color's (red, green, blue) darkness.  
**R-Gain / G-Gain / B-Gain:** Adjust each color's (red, green, blue) brightness.  
**Reset:** Resets the **White Balance** to its default settings.
- **Flesh Tone:** Emphasize pink "flesh tone".
- **Edge Enhancement (Off / On):** Emphasize object boundaries.

### Picture Options

 MENU  → **Picture** → **Picture Options** → ENTER 

 In PC mode, you can only make changes to the **Color Tone, Size and Auto Protection Time.**

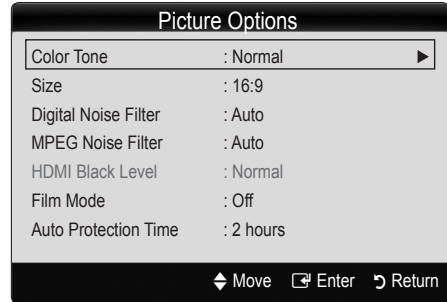

- **Color Tone (Cool / Normal / Warm1 / Warm2)**

 **Warm1** or **Warm2** will be deactivated when the picture mode is **Dynamic**.

 Settings can be adjusted and stored for each external device connected to an input on the TV.

- **Size:** Your cable box/satellite receiver may have its own set of screen sizes as well. However, we highly recommend you use 16:9 mode most of the time.



**16:9:** Sets the picture to 16:9 wide mode.

**Zoom1:** Use for moderate magnification.

**Zoom2:** Use for a stronger magnification.



**Wide Fit:** Enlarges the aspect ratio of the picture to fit the entire screen.

**4:3:** Sets the picture to basic (4:3) mode.



 Do not watch in 4:3 format for a long time. Traces of borders displayed on the left, right and center of the screen may cause image retention (screen burn) which are not covered by the warranty.

**Screen Fit:** Displays the full image without any cut-off when HDMI (720p / 1080i / 1080p) or Component (1080i / 1080p) signals are input.







#### NOTE

- After selecting **Zoom1, Zoom2** or **Wide Fit**:
  1. Press the ► button to select **Position**.
  2. Press the ENTER  button.
  3. Press the ▲ or ▼ button to move the picture up or down.
  4. Press the ENTER  button.
  5. Press the ► button to select **Reset**.
  6. Press the ENTER  button to reset the picture to its default position.

# Basic Features

- After selecting **Screen Fit** in HDMI (1080i/1080p) or Component (1080i/1080p) mode, you may need to center the picture:
  - Press the ◀ or ▶ button to select **Position**.
  - Press the ENTER  button.
  - Press the ▲, ▼, ◀ or ▶ button to move the picture.
  - Press the ENTER  button.
  - Press the ◀ or ▶ button to select **Reset**.
  - Press the ENTER  button.
- HD (High Definition): 16:9 - 1080i/1080p (1920x1080), 720p (1280x720)
- Settings can be adjusted and stored for each external device you have connected to an input on the TV.

Input Source	Picture Size
ATV, AV, Component (480i, 480p)	<b>16:9, Zoom1, Zoom2, 4:3</b>
DTV(1080i), Component (1080i, 1080p), HDMI (720p, 1080i, 1080p)	<b>16:9, 4:3, Wide Fit, Screen Fit</b>
PC	<b>16:9, 4:3</b>



- Digital Noise Filter (Off / Low / Medium / High / Auto / Auto Visualization):** If the broadcast signal received by your TV is weak, you can activate the **Digital Noise Filter** feature to reduce any static and ghosting that may appear on the screen.
  -  When the signal is weak, try other options until the best picture is displayed.
- Auto Visualization:** When changing analog channels, displays signal strength.
  -  Only available for analog channels.
  -  When bar is green, you are receiving the best possible signal.
- MPEG Noise Filter (Off / Low / Medium / High / Auto):** Reduces MPEG noise to provide an improved picture quality.
  -  Disabled under PC mode.
- HDMI Black Level (Normal / Low):** Selects the black level on the screen to adjust the screen depth.
  -  Available only in HDMI mode (RGB signals).
- Film Mode (Off / Auto1 / Auto2):** Sets the TV to automatically sense and process film signals from all sources and adjusts the picture for optimum quality.
  -  Available in TV, AV, COMPONENT (480i / 1080i) and HDMI (480i / 1080i).
- Auto Protection Time (2 hours / 4 hours / 8 hours / 10 hours / Off):** If the screen remains idle with a still image for a certain period of time defined by the user, the screen saver is activated to prevent the formation of ghost images on the screen.

## Picture Reset (OK / Cancel)

Resets your current picture mode to its default settings.

### Sound Menu

#### Changing the Preset Sound Mode



 MENU  → Sound → Mode → ENTER 

#### Mode

- Standard:** Selects the normal sound mode.
- Music:** Emphasizes music over voices.
- Movie:** Provides the best sound for movies.
- Clear Voice:** Emphasizes voices over other sounds.
- Amplify:** Increase the intensity of high-frequency sound to allow a better listening experience for the hearing impaired.



#### Adjusting sound settings



 MENU  → Sound → Equalizer → ENTER 

#### Equalizer

Adjusts the sound mode.

- Balance L/R:** Adjusts the balance between the right and left speaker.
- 100Hz / 300Hz / 1KHz / 3KHz / 10KHz (Bandwidth Adjustment):** Adjusts the level of specific bandwidth frequencies.
- Reset:** Resets the equalizer to its default settings.

#### Sound Settings

 MENU  → Sound → ENTER 

#### Virtual Surround (Off / On)

(standard sound mode only)

This function provides a virtual 5.1 channel surround sound experience through a pair of speakers or headphones using HRTF (Head Related Transfer Function) technology.

-  If **Speaker Select** is set to **External Speaker**, **Virtual Surround** is disabled.



## Dialog Clarity (Off / On)

(standard sound mode only)

Dialog Clarity emphasizes voice while maintaining the background sound level.

## Preferred Language

(digital channels only)

Digital-TV broadcasts are capable of simultaneous transmission of many audio tracks (for example, simultaneous translations of the program into foreign languages).

 You can only select a language among the ones being broadcasted.



## Multi-Track Sound (MTS)

(analog channels only)

- **Mono:** Choose for channels that are broadcasting in mono or if you are having difficulty receiving a stereo signal.
  - **Stereo:** Choose for channels that are broadcasting in stereo.
  - **SAP:** Choose to listen to the Separate Audio Program, which is usually a foreign-language translation.
-  Depending on the particular program being broadcast, you can listen to **Mono**, **Stereo** or **SAP**.







## Auto Volume (Off / Normal / Night)

To equalize the volume level on each channel, set to **Normal**.

- **Night:** This mode provides an improved sound experience compared to **Normal** mode, making almost no noise. It is useful at night.

## Speaker Select (External Speaker / TV Speaker)

A sound echo may occur due to a difference in decoding speed between the main speaker and the audio receiver. In this case, set the TV to **External Speaker**.

-  When **Speaker Select** is set to **External Speaker**, the volume and MUTE buttons will not operate and the sound settings will be limited.
-  When **Speaker Select** is set to **External Speaker**, you should use these settings.
  - **TV Speaker: Off, External Speaker: On**
-  When **Speaker Select** is set to **TV Speaker**, you should use these settings.
  - **TV Speaker: On, External Speaker: On**
-  If there is no video signal, both speakers will be mute.

## SPDIF Output

SPDIF (Sony Philips Digital Interface) is used to provide digital sound, reducing interference going to speakers and various digital devices such as a DVD player.

- **Audio Format:** During the reception of a digital TV broadcast, you can select the Digital Audio output (SPDIF) format from the options **PCM** or **Dolby Digital**.
  -  By connecting to 5.1ch speakers in a dolby digital setup, maximize your interactive 3D sound experience.
- **Audio Delay:** Correct audio-video mismatch, when watching TV or video, and listening to digital audio output using an external device such as an AV receiver (0ms ~ 250ms).

## Sound Reset





Reset all sound settings to the factory defaults.

### Setup Menu

### Setting the Time

 MENU  → Setup → Time → ENTER 

## Time

-  The current time will appear every time you press the INFO button.
- **Clock:** Setting the clock is for using various timer features of the TV.
  -  If you disconnect the power cord, you have to set the clock again.
- Clock Mode:** Set up the current time manually or automatically.
  - **Auto:** Set the current time automatically using the time from a digital channel.
    -  The antenna must be connected in order to set the time automatically.
  - **Manual:** Set the current time manually.
    -  Depending on the broadcast station and signal, the auto time set up may not be correct. In this case, set the time manually.

# Basic Features

**Clock Set:** Set the **Month, Day, Year, Hour, Minute** and **am/pm**.

 Available only when **Clock Mode** is set to **Manual**.

 You can set the **Month, Day, Year, Hour** and **Minute** directly by pressing the number buttons on the remote control.



**DST (Off / On):** Switches the DST(Daylight Saving Time) function on or off.

 This function is only available when the **Clock Mode** is set to **Auto**.

**Time Zone:** Select your time zone.

 This function is only available when the **Clock Mode** is set to **Auto**.

## Using the Sleep Timer

 MENU  → Setup → Time → Sleep Timer → ENTER 

- **Sleep Timer**  : Automatically shuts off the TV after a preset period of time. (30, 60, 90, 120, 150 and 180 minutes).

 To cancel the **Sleep Timer**, select **Off**.



## Setting the On/Off Timer

 MENU  → Setup → Time → Timer 1 → ENTER 

- **Timer 1 / Timer 2 / Timer 3:** Three different on / off timer settings can be made. You must set the clock first.

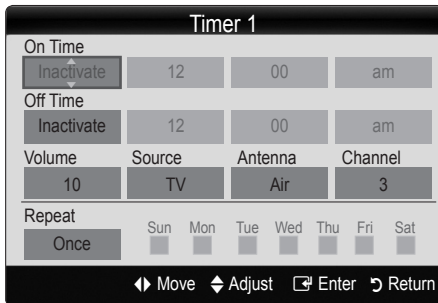

**On Time / Off Time:** Set the hour, minute, am/pm and activate / inactivate. (To activate the timer with the setting you have chosen, set to **Activate**.)

**Volume:** Set the desired volume level.

**Source:** Select **TV** or **USB** content to be played when the TV is turned on automatically. (**USB** can be selected only when a USB device is connected to the TV)

**Antenna** (when the Source is set to TV): Select **Air** or **Cable**.

**Channel** (when the **Source** is set to **TV**): Select the desired channel.

**Contents** (when the **Source** is set to **USB**): Select a folder in the USB device containing music or photo files to be played when the TV is turned on automatically.

 If there is no music file on the USB device or the folder containing a music file is not selected, the Timer function does not operate correctly.

 When there is only one photo file in the USB, the Slide Show will not play.

 A folder with too long of a name cannot be selected.



 Each USB you use is assigned its own folder. When using more than one of the same type of USB, make sure the folders assigned to each USB have different names.

**Repeat:** Select **Once, Everyday, Mon~Fri, Mon~Sat, Sat~Sun** or **Manual** to set at your convenience. If you select **Manual**, you can set up the day you want to activate the timer.

 The  mark indicates the day is selected.

 **Auto Power Off** (available only when the TV is turned on by the Timer): The TV will be automatically turned off after 3 hours of being left idle to prevent overheating.

## Locking Programs

 MENU  → Setup → Security → ENTER 

## Security

The PIN input screen appears, Enter your 4 digit PIN number.

- **V-Chip:** The V-Chip feature automatically locks out programs that are deemed inappropriate for children. The user must enter a PIN (personal identification number) before any of the V-Chip restrictions are set up or changed.

### NOTE

- **V-Chip** is not available in **HDMI, Component** or **PC** mode.
- The default PIN number of a new TV set is "0-0-0-0".
- **Allow all:** Press to unlock all TV ratings.
- **Block all:** Press to lock all TV ratings.

**V-Chip Lock (Off / On):** You can block rated TV Programs.

**TV Parental Guidelines:** You can block TV programs depending on their rating. This function allows you to control what your children are watching.

- **TV-Y:** Young children / **TV-Y7:** Children 7 and over / **TV-G:** General audience / **TV-PG:** Parental guidance / **TV-14:** Viewers 14 and over / **TV-MA:** Mature audience
- **ALL:** Lock all TV ratings. / **FV:** Fantasy violence / **V:** Violence / **S:** Sexual situation / **L:** Adult Language / **D:** Sexually Suggestive Dialog

 The **V-Chip** will automatically block certain categories dealing with more sensitive material. For example, if you block the **TV-Y** category, then **TV-Y7** will automatically be blocked. Similarly, if you block the **TV-G** category, then all the categories in the young adult group will be blocked (**TV-G, TV-PG, TV-14** and **TV-MA**). The sub-ratings (**D, L, S, V**) work similarly. So, if you block the **L** sub-rating in **TV-PG**, then the **L** sub-ratings in **TV-14** and **TV-MA** will automatically be blocked.

**MPAA Rating:** You can block movies depending on their MPAA rating. The Motion Picture Association of America(MPAA) has implemented a rating system that provides parents or guardians with advanced information on which films are appropriate for children.

- **G:** General audience (no restrictions). / **PG:** Parental guidance suggested. / **PG-13:** Parents strongly cautioned. / **R:** Restricted. Children under 17 should be accompanied by an adult. / **NC-17:** No children under age 17. / **X:** Adults only. / **NR:** Not rated.

 The **V-Chip** will automatically block any category that deals with more sensitive material. For example, if you block the **PG-13** category, then **R, NC-17** and **X** will automatically be blocked.

**Canadian English:** You can block TV programs depending on their Anglophone Canadian.

- **C:** Programming intended for children under age 8. / **C8+:** Programming generally considered acceptable for children 8 years and over to watch on their own. / **G:** General programming, suitable for all audiences. / **PG:** Parental Guidance. / **14+:** Programming contains themes or content which may not be suitable for viewers under the age of 14. / **18+:** Adult programming.

 The **V-Chip** will automatically block any category that deals with more sensitive material. For example, if you block the **G** category, then **PG, 14+** and **18+** will automatically be blocked.

**Canadian French:** You can block TV programs depending on their French Canadian rating.

- **G:** General / **8 ans+:** Programming generally considered acceptable for children 8 years and over to watch on their own. / **13 ans+:** Programming may not be suitable for children under the age of 13. / **16 ans+:** Programming is not suitable for children under the age of 16. / **18 ans+:** Programming restricted to adults.

 The **V-Chip** will automatically block any category that deals with more sensitive material. For example, if you block the **8 ans+** category, then **13 ans+, 16 ans+** and **18 ans+** will automatically be blocked also.

**Downloadable U.S. Rating:** Parental restriction information can be used while watching DTV channels.

 **NOTE**

- If information is not downloaded from the broadcasting station, the **Downloadable U.S. Rating** menu is deactivated.
- Parental restriction information is automatically downloaded while watching DTV channels. It may take several seconds.
- The **Downloadable U.S. Rating** menu is available for use after information is downloaded from the broadcasting station. However, depending on the information from the broadcasting station, it may not be available for use.
- Parental restriction levels differ depending on the broadcasting station. The default menu name and **Downloadable U.S. Rating** change depending on the downloaded information.
- Even if you set the on-screen display to another language, the **Downloadable U.S. Rating** menu will appear in English only.
- The rating will automatically block certain categories that deal with more sensitive material.
- The rating titles (For example: Humor Level..etc) and TV ratings (For example: DH, MH, H..etc) may differ depending on the broadcasting station.

- **Change PIN:** The Change PIN screen will appear. Choose any 4 digits for your PIN and enter them. As soon as the 4 digits are entered, the **Confirm New PIN** screen appears. Re-enter the same 4 digits. When the Confirm screen disappears, your PIN has been memorized.

# Basic Features



## How to watch a restricted channel

If the TV is tuned to a restricted channel, the V-Chip will block it. The screen will go blank and the following message will appear:

**This channel is blocked by V-Chip. Please enter the PIN to unblock.**



 If you forget the PIN, press the remote-control buttons in the following sequence, which resets the pin to "0-0-0-0" : **POWER** (off) → **MUTE** → 8 → 2 → 4 → **POWER** (on)

## Other Features

 **MENU**  → **Setup** → **ENTER** 

## Menu Language

Set the menu language.

1. Select **Menu Language** and press the **ENTER**  button.
2. Choose desired language and press the **ENTER**  button.
  -  Choose between **English**, **Español** and **Français**.

## Caption

(On-Screen Text Messages)

- **Caption (Off / On):** You can switch the caption function on or off. If captions are not available, they will not be displayed on the screen.

 The Caption feature does not work in Component, HDMI or PC modes.



- **Caption Mode:** You can select the desired caption mode.

 The availability of captions depends on the program being broadcasted.

**Default / CC1~CC4 / Text1~Text4:** (analog channels only) The Analog Caption function operates in either analog TV channel mode or when a signal is supplied from an external device to the TV. (Depending on the broadcasting signal, the Analog Caption function may or may not work with digital channels.)

**Default / Service1~Service6 / CC1~CC4 / Text1~Text4:** (digital channels only) The Digital Captions function works with digital channels.

 **Service1~6** may not be available in digital caption mode depending on the broadcast.

- **Digital Caption Options:** (digital channels only)

**Size:** Options include Default, Small, Standard and Large. The default is Standard.

**Font Style:** Options include Default and Styles 0 to 7. The default is Style 0.

**Foreground Color:** Options include Default, White, Black, Red, Green, Blue, Yellow, Magenta and Cyan. You can change the color of the letter. The default is White.

**Background Color:** Options include Default, White, Black, Red, Green, Blue, Yellow, Magenta and Cyan. You can change the background color of the caption. The default is Black.

**Foreground Opacity:** This adjusts the opacity of text. Options include Default, Transparent, Translucent, Solid and Flashing.

**Background Opacity:** This adjusts the opacity of the caption background. Options include Default, Transparent, Translucent, Solid and Flashing.

**Return to Default:** This option sets each Size, Font Style, Foreground Color, Background Color, Foreground Opacity and Background Opacity to its default.

### **NOTE**

- **Digital Caption Options** are available only when **Default** and **Service1 ~ Service6** can be selected in Caption Mode.
- The availability of captions depends on the program being broadcasted.
- The **Default** setting follow the standards set by the broadcaster.
- The Foreground and Background cannot be set to have the same color.
- You cannot set both the **Foreground Opacity** and the **Background Opacity** to Transparent.

## Network (Network Type / Network Setup / Network Test)

For details on set up options, refer to the "Network Connection" instructions. (P. 23~28)

## General

- **Game Mode (Off / On):** When connecting to a game console such as PlayStation™ or Xbox™, you can enjoy a more realistic gaming experience selecting the game menu.

### **NOTE**

- Precautions and limitations for game mode
  - To disconnect the game console and connect another external device, set **Game Mode** to **Off** in the setup menu.
  - If you display the TV menu in **Game Mode**, the screen shakes slightly.
- **Game Mode** is not available when the input source is set to **TV** or **PC**.
- After connecting the game console, set **Game Mode** to **On**. Unfortunately, you may notice reduced picture quality.
- If **Game Mode** is **On**:
  - **Picture** mode is set to **Standard** and **Sound** mode is set to **Movie**.
  - **Equalizer** is not available.

- **Menu Transparency (Bright / Dark):** Set the Transparency of the menu.
- **Melody (Off / Low / Medium / High):** Set so that a melody plays when the TV is turned on or off.

#### NOTE

- Only available when the Input source is set to TV. To turn the melody off, set **Melody** to **Off**.
- The **Melody** does not play.
  - When no sound is output from the TV because the **MUTE** button has been pressed.
  - When no sound is output from the TV because the volume has been reduced to minimum with the **VOL –** button.
  - When the TV is turned off by **Sleep Timer** function.

## Picture In Picture (PIP)

### PIP







 MENU  → Setup → PIP → ENTER 

You can watch the TV tuner and one external video source simultaneously. **PIP** (Picture-in-Picture) does not function in the same mode.



#### NOTE

- For PIP sound, refer to the **Sound Select** instructions.
- If you turn the TV off while watching in PIP mode, the PIP window will disappear.
- You may notice that the picture in the PIP window becomes slightly unnatural when you use the main screen to view a game or karaoke.
- While **V-Chip** operation, the **PIP** function cannot be used.
- PIP Settings

Main picture	Sub picture
Component1, Component2, HDMI1/DVI, HDMI2, HDMI3, HDMI4, PC	TV

- **PIP (Off / On):** Activate or deactivate the PIP function.
- **Air/ Cable (Air / Cable):** Select either **Air** or **Cable** as the input source for the sub-screen.
- **Channel:** Select the channel for the sub-screen.
- **Size (  /  ):** Select a size for the sub-picture.
- **Position (  /  /  /  ):** Select a position for the sub-picture.
- **Sound Select (Main / Sub):** You can choose the desired sound (**Main** or **Sub**) in **PIP** mode.

## Support Menu

 MENU  → Support → ENTER 

## Self Diagnosis

- **Picture Test:** Use to check for picture problems. If the problem continues to occur, check the Color pattern.
 

**Yes:** If the test pattern does not appear or there is noise in the test pattern, select Yes. There may be a problem with the TV. Contact Samsung's Call Center for assistance (1-800-SAMSUNG).

**No:** If the test pattern is properly displayed, select No. There may be a problem with your external equipment. Please check your connections. If the problem persists, refer to the external device's user manual.
- **Sound Test:** Use the built-in melody sound to check for sound problems.
 

 If you hear no sound from the TV's speakers, before performing the sound test, make sure **Speaker Select** is set to **TV speaker** in the **Sound** menu.

 The melody will be heard during the test even if **Speaker Select** is set to **External Speaker** or the sound is muted by pressing the **MUTE** button.

**Yes:** If you can hear sound only from one speaker or not at all during the sound test, select Yes. There may be a problem with the TV. Contact Samsung's Call Center for assistance (1-800-SAMSUNG).

**No:** If you can hear sound from the speakers, select No. There may be a problem with your external equipment. Please check your connections. If the problem persists, refer to the external device's user manual.
- **Signal Information** (digital channels only): An HD channel's reception quality is either perfect or the channels are unavailable. Adjust your antenna to increase signal strength.
- **Troubleshooting:** If the TV seems to have a problem, refer to this description.
 

 If none of these troubleshooting tips apply, contact the Samsung customer service center.

# Basic Features

## Software Upgrade

**Software Upgrade** can be performed by network connection or downloading the latest firmware from “www.samsung.com,” to a USB memory device.

**Current Version** - the software already installed in the TV.

Software is represented as ‘Year/Month/Day\_Version’.

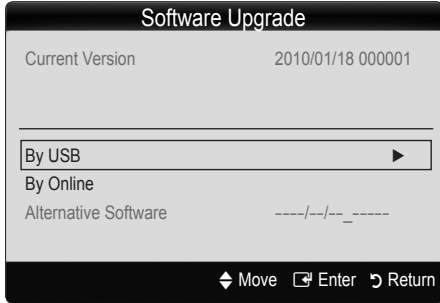

### Installing the Latest Version

- **By USB:** Insert a USB drive containing the firmware upgrade file, downloaded from www.samsung.com, into the TV. Please be careful not to disconnect the power or remove the USB drive until upgrades are complete. The TV will be turned off and on automatically after completing the firmware upgrade. When software is upgraded, video and audio settings you have made will return to their default settings. We advise you to write down your settings so that you can easily reset them after the upgrade.

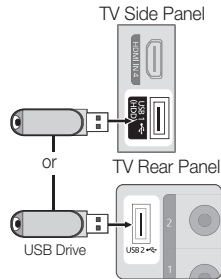

- **By Online:** Upgrade the software using the Internet.
  - ✎ First, configure your network. For detailed procedures on using the Network Setup, refer to the “Network Connection” instructions.
  - ✎ If the Internet connection does not operate properly, the connection may be broken. Please retry downloading. If the problem persists, download by USB and upgrade.
- **Alternative Software (backup):** Displays the Software version downloaded through **By Online**. During the software upgrading, When the Upgrade will discontinue from last step, this function be activated.

## HD Connection Guide

Refer to this information when connecting external devices to the TV.

## Contact Samsung

View this information when your TV does not work properly or when you want to upgrade the software. You can find information regarding our call centers and how to download products and software.

You can set up your TV so that it can access the Internet through your local area network (LAN) using a wired or wireless connection.

### Connecting to a Wired Network

You can attach your TV to your LAN using cable in three ways:

- You can attach your TV to your LAN by connecting the LAN port on the back of your TV to an external modem using a Cat 5 cable. See the diagram below.

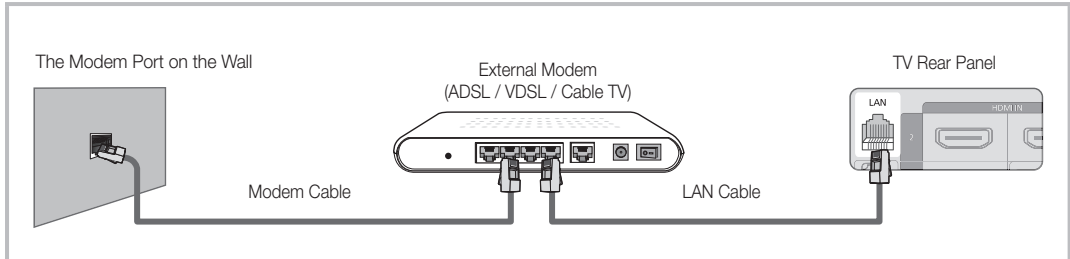

- You can attach your TV to your LAN by connecting the LAN port on the back of your TV to a IP Sharer which is connected to an external modem. Use Cat 5 cable for the connection. See the diagram below.

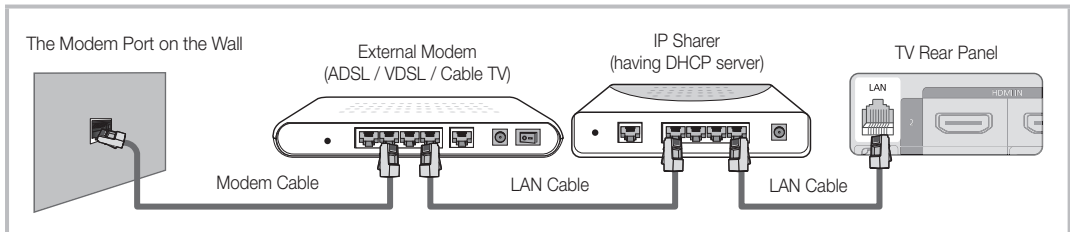

- Depending on how your network is configured, you may be able to attach your TV to your LAN by connecting the LAN port on the back of your TV directly to a network wall outlet using a Cat 5 cable. See the diagram below. Note that the wall outlet is attached to a modem or router elsewhere in your house.

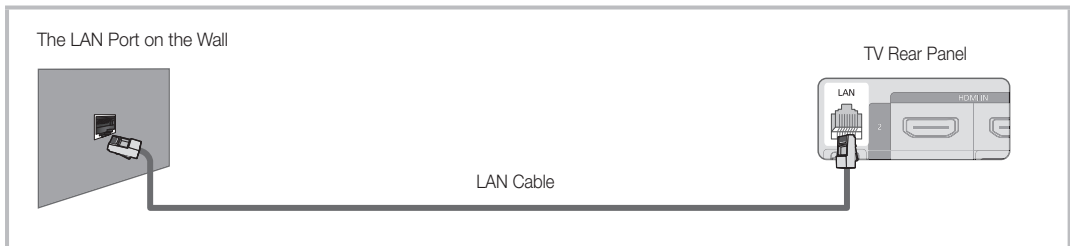

If you have a Dynamic Network, you should use an ADSL modem or router that supports Dynamic Host Configuration Protocol (DHCP). Modems and routers that support DHCP automatically provide the IP address, subnet mask, gateway, and DNS values your TV needs to access the Internet so you do not have to enter them manually. Most home networks are Dynamic Networks.

Some networks require a Static IP address. If your network requires a Static IP address, you must enter the IP address, subnet mask, gateway, and DNS values manually on your TV's Cable Setup Screen when you set up the network connection. To get the IP address, subnet mask, gateway, and DNS values, contact your Internet Service Provider (ISP). If you have a Windows computer, you can also get these values through your computer.

- 🔧 You can use ADSL modems that support DHCP if your network requires a Static IP address. ADSL modems that support DHCP also let you use Static IP addresses.

# Advanced Features

## Network Setup (Auto)

Use the Automatic **Network Setup** when connecting your TV to a network that supports DHCP. To set up your TV's cable network connection automatically, follow these steps:

### How to set up automatically

1. Connect your TV to your LAN as described in the previous section.
2. Turn on your TV, press the **MENU** button on your remote, use the **▲** or **▼** button to select **Setup**, and then press the **ENTER** button.
3. Use the **▲** or **▼** button to select **Network** in the **Setup** menu, and then press the **ENTER** button. The **Network** screen appears.

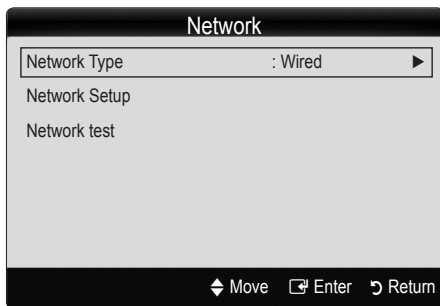

4. On the **Network** screen, select **Network Type**.
5. Set **Network Type** to **Wired**.
6. Select **Network Setup**. The **Network Setup** screen appears.

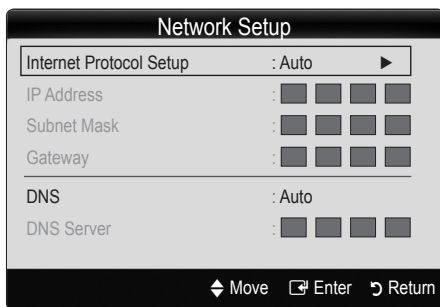

7. Set **Internet Protocol Setup** to **Auto**.
8. **Auto** acquires and enters the needed Internet values automatically.
9. Wait two minutes, and then press the **RETURN** button on your remote.
10. If the **Network** Function has not acquired the network connection values, go to the directions for **Manual**.

## Network Setup (Manual)

Use the Manual **Network Setup** when connecting your TV to a network that requires a Static IP address.

### Getting the Network Connection Values

To get the Network connection values on most Windows computers, follow these steps:

1. Right click the Network icon on the bottom right of the screen.
2. In the pop-up menu that appears, click Status.
3. On the dialog that appears, click the Support tab.
4. On the Support Tab, click the Details button. The Network connection values are displayed.

### How to set up manually

To set up your TV's cable network connection manually, follow these steps:

1. Follow Steps 1 through 6 in the "How to set up automatically" procedure.
2. Set **Internet Protocol Setup** to **Manual**.
3. Press the **▼** button on your remote to go to the first entry field.
4. Enter the **IP Address**, **Subnet Mask**, **Gateway**, and **DNS Server** values. Use the number buttons on your remote to enter numbers and the arrow buttons to move from one entry field to another.
5. When done, press the **RETURN** button on your remote.
6. Select **Network Test** to check the Internet connectivity.



## Connecting to a Wireless Network

To connect your TV to your network wireless, you need a wireless router or modem and a Samsung Wireless LAN Adapter (WIS09ABGN, WIS09ABGN2, WIS10ABGN), which you connect to your TV's back or side panel USB jack. See the illustration below.

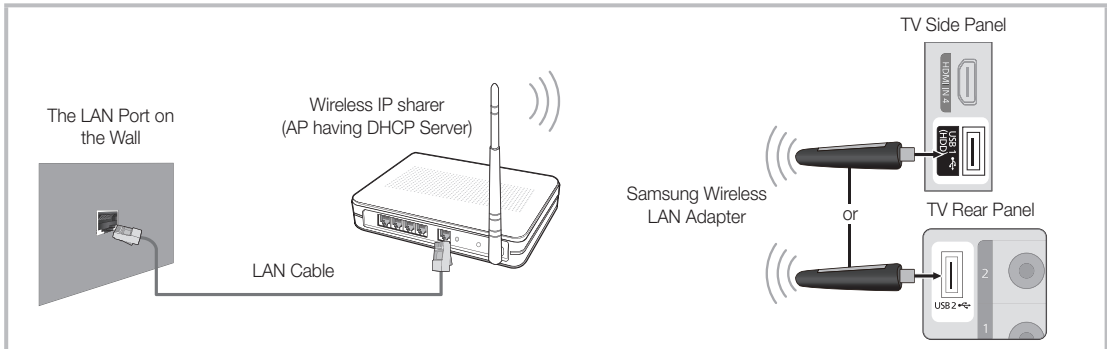

Samsung's Wireless LAN adapter is sold separately and is offered by select retailers, Ecommerce sites and Samsungparts.com. Samsung's Wireless LAN adapter supports the IEEE 802.11A/B/G and N communication protocols. Samsung recommends using IEEE 802.11N. When you play video over a IEEE 802.11B/G connection, the video may not play smoothly.

### NOTE

- You must use the “Samsung Wireless LAN Adapter” (WIS09ABGN, WIS09ABGN2, WIS10ABGN) to use a wireless network.
- Samsung Wireless LAN Adapter and The USB extension Cable are sold separately and are offered by select retailers, Ecommerce sites and Samsungparts.com.
- To use a wireless network, your TV must be connected to a wireless IP sharer (either a router or a modem). If the wireless IP sharer supports DHCP, your TV can use a DHCP or static IP address to connect to the wireless network.
- Select a channel for the wireless IP sharer that is not currently being used. If the channel set for the wireless IP sharer is currently being used by another device nearby, this will result in interference and communication failure.
- If you apply a security system other than the systems listed below, it will not work with the TV.
- If Pure High-throughput (Greenfield) 802.11n mode is selected and the Encryption type is set to WEP, TKIP or TKIPAES (WPS2Mixed) for your AP, Samsung TVs will not support a connection in compliance with new Wi-Fi certification specifications.
- If your AP supports WPS (Wi-Fi Protected Setup), you can connect to the network via PBC (Push Button Configuration) or PIN (Personal Identification Number). WPS will automatically configure the SSID and WPA key in either mode.
- Keep the Samsung Wireless LAN Adapter at a distance from the TV. If you watch the TV with the Adapter connected nearby, images may appear corrupted for some channels.
- If your router, modem, or device is not certified, it may not connect to the TV via the “Samsung Wireless LAN Adapter.”
- **Connection Methods:** You can setup the wireless network connection on four ways.
  - **PBC(WPS)**
  - Auto Setup (Using the Auto Network Search function)
  - Manual Setup
  - **Ad-Hoc**
- The Samsung Wireless LAN Adapter may not be recognized when using a connection via a USB hub or via a USB extension cable other than the cable supplied.

# Advanced Features

## Notice

The picture may appear corrupted or have static for some channels when the TV is connected to the Samsung Wireless LAN Adapter. In such a case, establish a connection using one of the following methods or connect the Samsung Wireless LAN Adapter using a USB cable in a place that is not affected by radio interference.

### Method 1

Connect using the USB right angle adapter

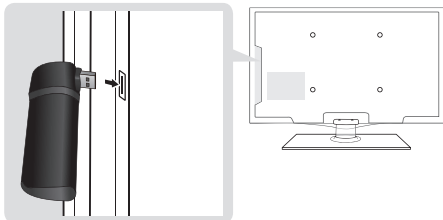

To connect the Samsung Wireless LAN Adapter using the USB right angle adapter, follow these steps:

1. Connect the USB right angle adapter to the Samsung Wireless LAN Adapter.
2. Connect the other end of the right angle adapter to the USB 1 (HDD) port.

### Method 2

Connect via an extension cable

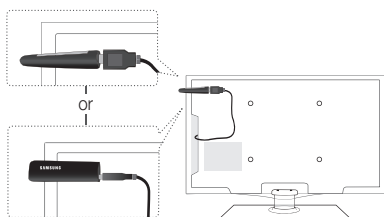

To reconnect the Samsung Wireless LAN Adapter using the extension cable, follow these steps:

1. Connect the extension cable to the USB 1 (HDD) port.
2. Connect the extension cable and Samsung Wireless LAN Adapter.
3. Attach the Samsung Wireless LAN Adapter to the back of the TV near the top, using double-sided adhesive tape.

## Network Setup (PBC (WPS))

### How to set up using PBC (WPS)

If your router has a PBC (WPS) button, follow these steps:

1. Connect your TV to your LAN as described in the previous section.
2. Turn on your TV, press the **MENU** button on your remote, use the **▲** or **▼** button to select **Setup**, and then press the **ENTER** button.
3. Use the **▲** or **▼** button to select **Network** in the **Setup** menu, and then press the **ENTER** button.
4. On the **Network** screen, select **Network Type**.
5. Set **Network Type** to **Wireless**.
6. Select **Network Setup**. The **Network Setup** screen appears.

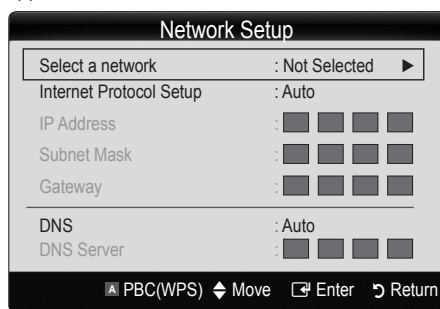

7. Press the Red button on your remote.
8. Press the PBC (WPS) button on your router within 2 minutes. Your TV player automatically acquires all the network setting values it needs and connects to your network.
9. After the network connection is set up, press the **RETURN** button to exit the **Network Setup** screen.

## Network Setup (Auto)

Most wireless networks have an optional security system that requires devices that access the network to transmit an encrypted security code called an Access or Security Key. The Security Key is based on a Pass Phrase, typically a word or a series of letters and numbers of a specified length you were asked to enter when you set up security for your wireless network. If you use this method of setting up the network connection, and have a Security Key for your wireless network, you will have to enter the Pass Phrase during the setup process.

## How to set up automatically

To set up the wireless connection automatically, follow these steps:

1. Follow Steps 1 through 6 in the "How to set up using PBC (WPS)". (P. 26)
2. Press the ▼ button to select **Internet Protocol Setup**, and then press the ENTER button. Press the ▲ or ▼ button to select **Auto**, and then press the ENTER button.
3. Press the ▲ button to go to **Select a Network**, and then press the ENTER button. The **Network** function searches for available wireless networks. When done, it displays a list of the available networks.
4. In the list of networks, press the ▲ or ▼ button to select a network, and then press the ENTER button.
  - ✎ If the AP is set to Hidden (Invisible), you have to select **Add Network** and enter the correct **Network Name (SSID)** and **Security Key** to establish the connection.
5. If the Security/PIN pop-up appears, go to Step 6. If the Network Connecting Screen appears, go to Step 10.
6. Press the ▲ or ▼ button to select **Security** or **PIN**. For most home networks, you would select Security (for **Security Key**). The **Security** Screen appears.

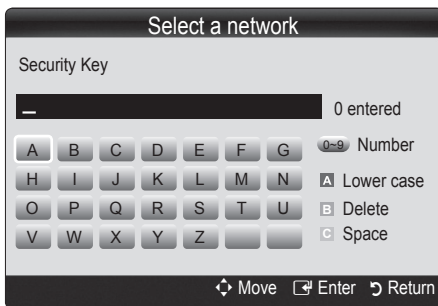

7. On the **Security** screen, enter your network's Pass Phrase.
  - ✎ You should be able to find the Pass Phrase on one of the set up screens you used to set up your router or modem.
8. To enter the Pass Phrase, follow these general directions:
  - Press the number buttons on your remote to enter numbers.
  - Use the direction buttons on your remote to move from button to button on the **Security Key** screen.
  - Press the Red button to change case or display symbols/characters.
  - To enter a letter or symbol, move to the letter or symbol, and then press the ENTER button.
  - To delete the last letter or number you entered, press the Green button on your remote.

9. When done, press the Blue button on your remote. The Network Connecting screen appears.
10. Wait until the connection confirmation message is displayed, and then press the ENTER button. The **Network Setup** screen re-appears.
11. To test the connection, press the RETURN button to select **Network Test**, and then press the ENTER button.

## Network Setup (Ad-Hoc)

You can connect to a mobile device without an access point through the "Samsung Wireless LAN Adapter" by using a peer to peer network.

### How to connect to new Ad-hoc

1. Follow Steps 1 through 6 in the "How to set up using PBC(WPS)". (P. 26)
2. Choose **Select a network**. A list of devices/networks appears.
3. While in the device list, press the Blue button on the remote.
  - ✎ The message "Ad-hoc is a direct WI-Fi connection with cellphone or PC. The existing network system may have limited functionality. Do you want to change the network connection?" is displayed.
4. Input the generated **Network Name (SSID)** and **Security Key** into the device you want to connect.

### How to connect an existing Ad-hoc device

1. Follow Steps 1 through 6 in the "How to set up using PBC(WPS)". (P. 26)
2. Choose **Select a network**. Then, the device list will be displayed.
3. Select the device you want in the Device list.
4. If security key was applied, input the security key.
  - ✎ If network does not operate normally, check the **Network Name (SSID)** and **Security Key** again. An incorrect **Security Key** may cause a malfunction.

# Advanced Features

## Network Setup (Manual)

If the other methods do not work, you need to enter the Network setting values manually.



### Getting the Network Connection Values

To get the Network setting values on most Windows computers, follow these steps:

1. Right click the Network icon on the bottom right of the screen.
2. In the pop-up menu, click Status.
3. On the dialog that appears, click the Support tab.
4. On the Support tab, click the Details button. The Network settings are displayed.

### How to set up manually

To enter the Network connection values manually, follow these steps:

1. Follow Steps 1 through 6 in the "How to set up using PBC (WPS)". (P. 26)
2. Press the ▼ button to select **Internet Protocol Setup**, and then press ENTER  button. Press the ▲ or ▼ button to select **Manual**, and then press ENTER  button.
3. Press the ▼ button to go to the first entry field (IP Address).
4. Use the number buttons to enter numbers.
5. When done with each field, use the ► button to move successively to the next field. You can also use the other arrow buttons to move up, down, and back.
6. Enter the **IP Address**, **Subnet Mask**, and **Gateway** values.
7. Press the ▲ or ▼ button to go to **DNS**.
8. Press the ▼ button to go to the first DNS entry field. Enter the numbers as above.
9. When done, press the ▲ button to go to **Select a Network**. Select your network, and then press ENTER  button.
10. Go to Step 4 in the "How to set up automatically" (P. 27), and follow the directions from that point on.

### If Your TV Fails to Connect to the Internet

Your TV may not be able to connect to the Internet because your ISP has permanently registered the MAC address (a unique identifying number) of your PC or modem, which it then authenticates each time you connect to the Internet as a way of preventing unauthorized access. As your TV has a different MAC address, your ISP can not authenticate its MAC address, and your TV can not connect.

To resolve this problem, ask your ISP about the procedures required to connect devices other than a PC (such as your TV) to the Internet.

If your Internet service provider requires an ID or password to connect to the Internet, your TV may not be able to connect to the Internet. If this is the case, you must enter your ID or password when connecting to the Internet.

The internet connection may fail because of a firewall problem. If this is the case, contact your Internet service provider.

If you cannot connect to the Internet even after you have followed the procedures of your Internet service provider, please contact Samsung Electronics at 1-800-SAMSUNG.

## Media Play



Enjoy photos, music and/or movie files saved on a USB Mass Storage Class (MSC) device and/or your PC.



MENU → Application → Media Play  
→ ENTER



### Connecting a USB Device

1. Turn on your TV.
2. Connect a USB device containing photo, music and/or movie files to the **USB 1 (HDD)** or **USB 2** jack on the side or rear of the TV.
3. When USB is connected to the TV, popup window appears. Then you can select **Media Play**.

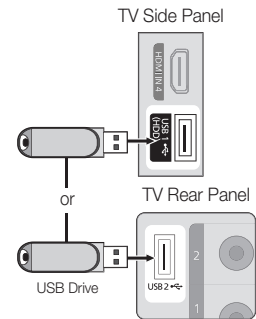

### Connecting to the PC through network

You can play pictures, music and videos saved on your PC or on your TV through a network connection in the **Media Play** mode.

If you want to use **Media Play** to play files saved on your PC over your TV, you should download "PC Share Manager" and users manual from "[www.samsung.com](http://www.samsung.com)."

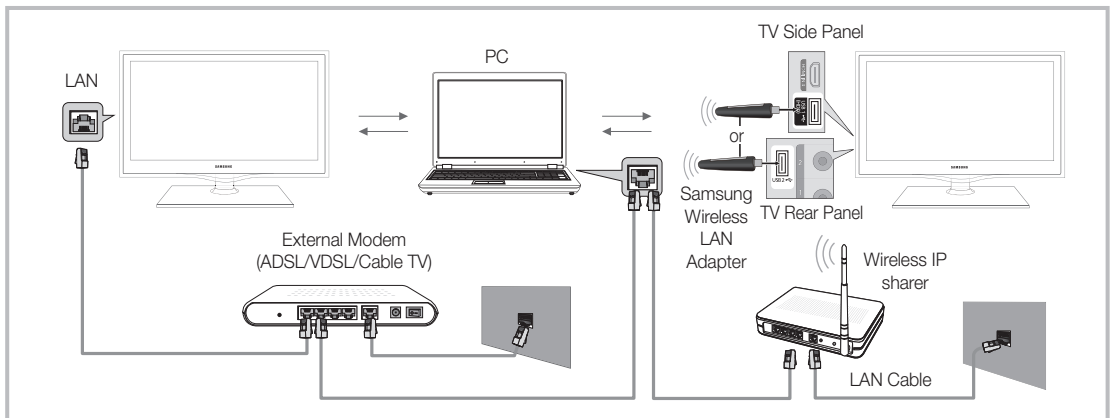



1. For more information on how to configure your network, refer to 'Network Connection'.
  - You are recommended to locate both TV and PC in same subnet. The first 3 parts of the subnet address of the TV and the PC IP addresses should be the same and only the last part (the host address) should be changed. (e.g. IP Address: 123.456.789.\*\*)
2. Using a LAN cable, connect between the external modem and the PC onto which the Samsung PC Share Manager program will be installed.
  - You can connect the TV to the PC directly without connecting it through a Sharer (Router).

# Advanced Features

- ✎ Functions that are not supported when connecting to a PC through a network:
  - The **Background Music** and **Background Music Setting** functions.
  - Sorting files by preference in the **Photos**, **Music**, and **Videos** folders.
  - The ◀◀ (REW) or ▶▶ (FF) button while a movie is playing.
- ✎ The Divx DRM, Multi-audio, embedded caption does not supported.
- ✎ Samsung PC Share manager should be permitted by the firewall program on your PC.
- ✎ When you use **Media Play** mode through a network connection, According to functions of the provided server:
  - The sorting method may vary.
  - The scene search function may not be supported.
  - The **Play Continuously** function, which resumes playing of a video, may not be supported.
    - The **Play Continuously** function does not support multiple users. (It will have only memorized the point where the most recent user stopped playing.)
  - The ◀◀ (REW), ▶▶ (FF) or ⏸ (Pause) buttons may not work depending on the content information.
- ✎ If you experience any file stuttering issue while playing a video over a wireless network, we recommend using a wired network.
- ✎ It might not work properly with unlicensed multimedia files.
- ✎ Need-to-Know List before using **Media Play**
  - MTP (Media Transfer Protocol) is not supported.
  - The file system supports FAT16, FAT32 and NTFS.
  - Certain types of USB Digital camera and audio devices may not be compatible with this TV.
  - **Media Play** only supports USB Mass Storage Class (MSC) devices. MSC is a Mass Storage Class Bulk-Only Transport device. Examples of MSC are Thumb drives, Flash Card Readers and USB HDD (USB HUB are not supported). Devices should be connected directly to the TV's USB port.
  - Before connecting your device to the TV, please back up your files to prevent them from damage or loss of data. SAMSUNG is not responsible for any data file damage or data loss.
  - Connect a USB HDD to the dedicated port, **USB 1 (HDD)** port.
  - Do not disconnect the USB device while it is loading.
  - The higher the resolution of the image, the longer it takes to display on the screen.
  - The maximum supported JPEG resolution is 15360X8640 pixels.
  - For unsupported or corrupted files, the "Not Supported File Format" message is displayed.
  - If the files are sorted by Basic View, up to 1000 files can be displayed in each folder.
  - MP3 files with DRM that have been downloaded from a non-free site cannot be played. Digital Rights Management (DRM) is a technology that supports the creation, distribution and management of the content in an integrated and comprehensive way, including the protection of the rights and interests of the content providers, the prevention of the illegal copying of contents, as well as managing billings and settlements.
  - If more than 2 PTP devices are connected, you can only use one at a time.
  - If more than two MSC devices are connected, some of them may not be recognized. A USB device that requires high power (more than 500mA or 5V) may not be supported.
  - If an over-power warning message is displayed while you are connecting or using a USB device, the device may not be recognized or may malfunction.
  - If the TV has been no input during time set in **Auto Protection Time**, the Screensaver will run.
  - The power-saving mode of some external hard disk drives may be released automatically when connected to the TV.
  - If a USB extension cable is used, the USB device may not be recognized or the files on the device may not be read.
  - If a USB device connected to the TV is not recognized, the list of files on the device is corrupted or a file in the list is not played, connect the USB device to the PC, format the device and check the connection.
  - If a file deleted from the PC is still found when Media Play is run, use the "Empty the Recycle Bin" function on the PC to permanently delete the file.

## Screen Display

Move to the desired file using the up/down/right/left buttons and then press the **ENTER**  or  (Play) button. The file is played.

 Supports the **View Devices** and **Contents Mode** in **Media Play** homepage.

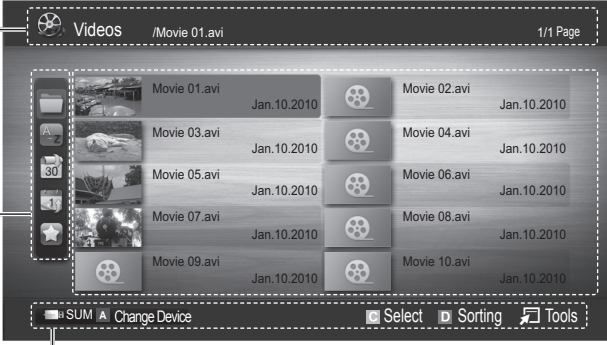





**Information:**  
You can ascertain the selected file name and the number of files and page.



**Sort List Section:**  
Displays the sorting standard.

 The sorting standard is different depending on the contents.

**File List Section:**  
You can confirm the files and groups that are sorted by category.











**Operation Buttons**

-  **Red (Change Device):** Selects a connected device.
-  **Green (Preference):** Sets the file preference. (not supported in Basic view)
-  **Yellow (Select):** Selects multiple files from file list. Selected files are marked with a symbol.
-  **Blue (Sorting):** Selects the sort list.
-  **Tools:** Displays the option menu.

 Using the  or  button, file list can move to next or previous page.

## Videos

### Playing Video

1. Press the  or  button to select **Videos**, then press the **ENTER**  button in the **Media Play** menu.
2. Press the /// button to select the desired video in the file list.
3. Press the **ENTER**  button or  (Play) button.
  - The selected file is displayed on the top with its playing time.
  - If video time information is unknown, play time and progress bar are not displayed.
  - During video playback, you can search using  and  button.

 In this mode, you can enjoy movie clips contained on a Game, but you cannot play the Game itself.

- Supported Subtitle Formats

Name	File extension	Format
MPEG-4 time-based text	.txt	XML
SAMI	.smi	HTML
SubRip	.srt	string-based
SubViewer	.sub	string-based
Micro DVD	.sub or .txt	string-based

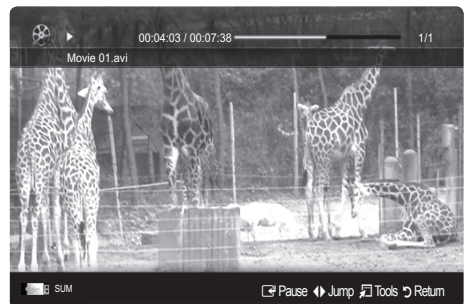

# Advanced Features

- Supported Video Formats

File Extension	Container	Video Codec	Resolution	Frame rate (fps)	Bit rate (Mbps)	Audio Codec
*.avi *.mkv	AVI MKV	Divx 3.11 / 4.x / 5.1 / 6.0	1920x1080	6 - 30	8	MP3 / AC3 / LPCM / ADPCM / DTS Core
		XviD	1920x1080	6 - 30	8	
		H.264 BP / MP / HP	1920x1080	6 - 30	25	
		MPEG4 SP / ASP	1920x1080	6 - 30	8	
*.asf	ASF	Divx 3.11 / 4.x / 5.1 / 6.0	1920x1080	6 - 30	8	MP3 / AC3 / LPCM / ADPCM / WMA
		XviD	1920x1080	6 - 30	8	
		H.264 BP / MP / HP	1920x1080	6 - 30	25	
		MPEG4 SP / ASP	1920x1080	6 - 30	8	
*.wmv	ASF	Window Media Video v9	1920x1080	6 - 30	25	WMA
*.mp4	MP4	H.264 BP / MP / HP	1920x1080	6 - 30	25	MP3 / ADPCM / AAC
		MPEG4 SP / ASP	1920x1080	6 - 30	8	
		XVID	1920x1080	6 - 30	8	
*.3gp	3GPP	H.264 BP / MP / HP	1920x1080	6 - 30	25	ADPCM / AAC / HE-AAC
		MPEG4 SP / ASP	1920x1080	6 - 30	8	
*.vro *.vob	VRO VOB	MPEG1	1920x1080	24 / 25 / 30	30	AC3 / MPEG / LPCM
		MPEG2	1920x1080	24 / 25 / 30	30	
*.mpg *.mpeg	PS	MPEG1	1920x1080	24 / 25 / 30	30	AC3 / MPEG / LPCM / AAC
		MPEG2	1920x1080	24 / 25 / 30	30	
		H.264	1920x1080	6 - 30	25	
*.ts *.tp *.trp	TS	MPEG2	1920x1080	24 / 25 / 30	30	AC3 / AAC / MP3 / DD+ / HE-AAC
		H.264	1920x1080	6 - 30	25	
		VC1	1920x1080	6 - 30	25	

## Other Restrictions

 **NOTE**

- If there are problems with the contents of a codec, the codec will not be supported.
- If the information for a Container is incorrect and the file is in error, the Container will not be able to play correctly.
- Sound or video may not work if the contents have a standard bitrate/frame rate above the compatible Frame/sec listed in the table above.

Video Decoder	Audio Decoder
<ul style="list-style-type: none"> <li>Supports up to H.264, Level 4.1</li> <li>H.264 FMO / ASO / RS, VC1 SP / MP / AP L4 and AVCHD are not supported.</li> <li>H.263 is not supported.</li> <li>GMC 2 is not support.</li> </ul>	<ul style="list-style-type: none"> <li>Supports up to WMA 7, 8, 9, STD</li> <li>WMA 9 PRO does not support 2 channel excess multi channel or lossless audio.</li> <li>WMA sampling rate 22050Hz mono is not supported.</li> </ul>



### Playing movie continuously (Resume Play)

If you exit the playing movie function, the movie can be played later from the point where it was stopped.

1. Select the movie file you want to play continuously by pressing the ◀ or ▶ button to select it from the file list section.
2. Press the ▶ (Play) / ENTER button.
3. Select **Play Continuously** (Resume Play) by pressing the Blue button. The Movie will begin to play from where it was stopped.
  - ✎ The Blue button is available when resuming play.
  - ✎ If the **Continuous Movie Play Help** function is set to **On** in the **Settings** menu, a pop-up message will appear when you resume play a movie file.

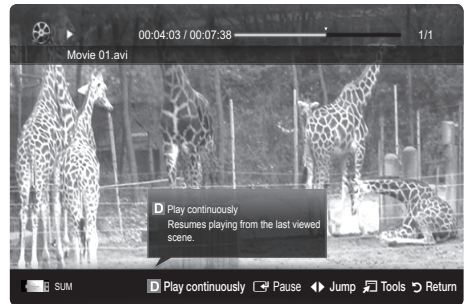

## Music

### Playing Music

1. Press the ◀ or ▶ button to select **Music**, then press the ENTER button in the **Media Play** menu.
  2. Press the ◀/▶/▲/▼ button to select the desired Music in the file list.
  3. Press the ENTER button or ▶ (Play) button.
    - During music playback, you can search using ◀ and ▶ button.
    - ◀◀ (REW) and ▶▶ (FF) buttons do not function during play.
- ✎ Only displays the files with MP3 and PCM file extension. Other file extensions are not displayed, even if they are saved on the same USB device.
- ✎ If the sound is abnormal when playing MP3 files, adjust the **Equalizer** in the **Sound** menu. (An over-modulated MP3 file may cause a sound problem.)

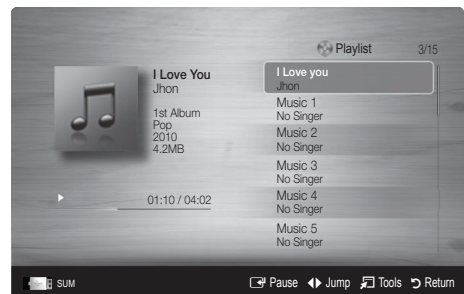

## Photos

### Viewing a Photo (or Slide Show)

1. Press the ◀ or ▶ button to select **Photos**, then press the ENTER button in the **Media Play** menu.
  2. Press the ◀/▶/▲/▼ button to select the desired photo in the file list.
  3. Press the ENTER button or ▶ (Play) button.
    - While a photo list is displayed, press the ▶ (Play) / ENTER button on the remote control to start the slide show.
    - All files in the file list section will be displayed in the slide show.
    - During the slide show, files are displayed in order.
- ✎ Music files can be automatically played during the Slide Show if the **Background Music** is set to **On**.
- ✎ The **BGM Mode** cannot be changed until the BGM has finished loading.



# Advanced Features

## Playing Multiple Files

### Playing selected video/music/photo files

1. Press the Yellow button in the file list to select the desired file.
2. Repeat the above operation to select multiple files.

#### NOTE

- The ✓ mark appears to the left of the selected files.
- To cancel a selection, press the Yellow button again.
- To deselect all selected files, press the **TOOLS** button and select **Deselect All**.

3. Press the **TOOLS** button and select **Play Selected Contents**.



### Playing the video/music/photo file group

1. While a file list is displayed, move to any file in desired group.
2. Press the **TOOLS** button and select **Play Current Group**.

## Media Play - Additional Functions

### Sorting the file list

Press the Blue button in the file list to sort the files.

Category	Operation	Videos	Music	Photos
<b>Basic View</b>	Displays the whole folder. You can view the photo by selecting the folder.	✓	✓	✓
<b>Title</b>	Sorts and displays the file title in Symbol/Number/Alphabet/Special order.	✓	✓	✓
<b>Preference</b>	Sorts and displays the file by preference. You can change the file preference in the file list section using the Green button.	✓	✓	✓
<b>Latest Date</b>	Sorts and shows files by the latest date.	✓		✓
<b>Earliest Date</b>	Sorts and shows files by the earliest date.	✓		✓
<b>Artist</b>	Sorts the music file by artist in alphabetical order.		✓	
<b>Album</b>	Sorts the music file by album in alphabetical order.		✓	
<b>Genre</b>	Sorts music files by the genre.		✓	
<b>Mood</b>	Sorts music files by the mood. You can change the music mood information.		✓	
<b>Monthly</b>	Sorts and shows photo files by month.			✓

## Videos/Music/Photos Play Option menu

During playing a file, press the TOOLS button.

Category	Operation	Videos	Music	Photos
Title	You can move the other file directly.	✓		
Repeat Mode	You can play movie and music files repeatedly.	✓	✓	
Picture Size (Mode1 / Mode2 / Original)	You can adjust the picture size to your preference.	✓		
Picture Setting	You can adjust the picture setting. (p. 14, 15, 16)	✓		✓
Sound Setting	You can adjust the sound setting. (p. 16, 17)	✓	✓	✓
Subtitle Setting	You can play the video with Subtitles. This function only works if the subtitles are the same file name as the video.	✓		
Audio	You can enjoy video in one of supported languages as required. The function is only enabled when stream-type files which support multiple audio formats are played.	✓		
Stop Slide Show / Start Slide Show	You can start or stop a Slide Show.			✓
Slide Show Speed	You can select the slide show speed during the slide show.			✓
Background Music	You can set and select background music when watching a Slide Show.			✓
Zoom	You can zoom into images in full screen mode.			✓
Rotate	You can rotate images in full screen mode.			✓
Information	You can see detailed information about the played file.	✓	✓	✓

## Settings

### Using the Setup Menu

- **Continuous Movie Play Help (Resume Play) (On / Off):** Select to display the help pop-up message for continuous movie playback.
- **Get DivX® VOD registration code:** Shows the registration code authorized for the TV. If you connect to the DivX web site and register, you can download the VOD registration file. If you play the VOD registration using Media Play, the registration is completed.
  - 🔗 For more information on DivX® VOD, visit "www.DivX.com."
- **Get DivX® VOD deactivation code:** When DivX® VOD is not registered, the registration deactivation code is displayed. If you execute this function when DivX® VOD is registered, the current DivX® VOD registration is deactivated.
- **Information:** Select to view information about the connected device.

# Advanced Features

## Anynet+

### What is Anynet+? **TOOLS**

Anynet+ is a function that enables you to control all connected Samsung devices that support Anynet+ with your Samsung TV's remote. The Anynet+ system can be used only with Samsung devices that have the Anynet+ feature. To be sure your Samsung device has this feature, check if there is an Anynet+ logo on it.

### To connect to a Samsung Home Theater

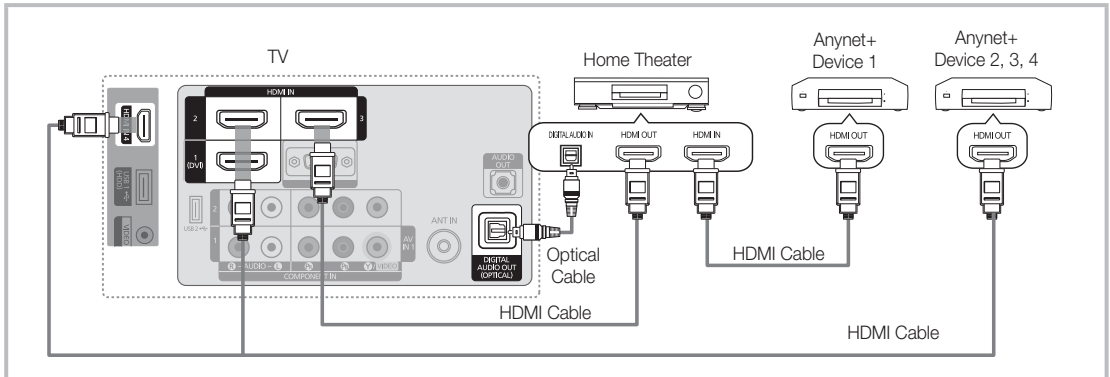

1. Connect the **HDMI IN (1 (DVI), 2, 3 or 4)** jack on the TV and the **HDMI OUT** jack of the corresponding Anynet+ device using an HDMI cable.
2. Connect the **HDMI IN** jack of the home theater and the **HDMI OUT** jack of the corresponding Anynet+ device using an HDMI cable.

### **NOTE**

- Connect the Optical cable between the **DIGITAL AUDIO OUT (OPTICAL)** jack on your TV and the Digital Audio Input on the Home Theater.
- When following the connection above, the Optical jack only outputs 2 channel audio. You will only hear sound from the Home Theater's Front Left and Right speakers and the subwoofer. If you want to hear 5.1 channel audio, connect the **DIGITAL AUDIO OUT (OPTICAL)** jack on the DVD / Satellite Box (i.e. Anynet Device 1 or 2) directly to the Amplifier or Home Theater, not the TV.
- Only one Home Theater can be connected.
- You can connect an Anynet+ device using the HDMI cable. Some HDMI cables may not support Anynet+ functions.
- Anynet+ works when the AV device supporting Anynet+ is in the standby or on status.
- Anynet+ supports up to 12 AV devices in total. Note that you can connect up to 3 devices of the same type.

## Anynet+ Menu

The Anynet+ menu changes depending on the type and status of the Anynet+ devices connected to the TV.

Anynet+ Menu	Description
<b>View TV</b>	Changes Anynet+ mode to TV broadcast mode.
<b>Device List</b>	Shows the Anynet+ device list.
(device_name) <b>MENU</b>	Shows the connected device menus. E.g. If a DVD recorder is connected, the disc menu of the DVD recorder will appear.
(device_name) <b>INFO</b>	Shows the play menu of the connected device. E.g. If a DVD recorder is connected, the play menu of the DVD recorder will appear.
<b>Recording:</b> (*recorder)	Starts recording immediately using the recorder. (This is only available for devices that support the recording function.)
<b>Stop Recording:</b> (*recorder)	Stops recording.
<b>Receiver</b>	Sound is played through the receiver.

If more than one recording device is connected, they are displayed as (\*recorder) and if only one recording device is connected, it will be represented as (\*device\_name).

## Setting Up Anynet+

 MENU  → Application → Anynet+ (HDMI-CEC) → ENTER 

### Setup

**Anynet+ (HDMI-CEC) (Off / On):** To use the Anynet+ Function, **Anynet+ (HDMI-CEC)** must be set to **On**.



 When the **Anynet+ (HDMI-CEC)** function is disabled, all the Anynet+ related operations are deactivated.

**Auto Turn Off (No / Yes):** Setting an Anynet+ Device to turn off automatically when the TV is turned off.

 If **Auto Turn Off** is set to **Yes**, running external devices will turn off at the same time as the TV powers off. However, a device may not turn off if recording is in progress.







 May not be enabled depending on the device.

## Switching between Anynet+ Devices

1. Anynet+ devices connected to the TV are listed.
  -  If you cannot find a device you want, press the red button to refresh the list.
2. Select a device and press the ENTER  button. You can switch to the selected device.
  -  Only when you set **Anynet+ (HDMI-CEC)** to **On** in the **Application** menu, the **Device List** menu appears.
    - Switching to the selected device may take up to 2 minutes. You cannot cancel the operation during the switching operation.
    - If you have selected external input mode by pressing the **SOURCE** button, you cannot use the Anynet+ function. Make sure to switch to an Anynet+ device by using the **Device List**.

## Recording

You can make a recording of a TV Program using a Samsung recorder.

1. Select **Recording**.
  -  When there are more than two recording devices
    - When multiple recording devices are connected, the recording devices are listed. Select one recording device in the **Device List**.
  -  When the recording device is not displayed, select **Device List** and press the Red button to search devices.
2. Press the EXIT button to exit.
  -  You can record the source streams by selecting **Recording:** (device\_name).
  -  Pressing the  (REC) button will record whatever you are currently watching. If you are watching video from another device, the video from the device is recorded.
  -  Before recording, check whether the antenna jack is properly connected to the recording device. To properly connect an antenna to a recording device, refer to the recording device's users manual.

# Advanced Features

## Listening through a Receiver

You can listen to sound through a receiver (i.e Home Theater) instead of the TV speaker.

1. Select **Receiver** and set to **On**.
2. Press the **EXIT** button to exit.



If your receiver supports audio only, it may not appear in the device list.



The receiver will work when you have properly connected the optical in jack of the receiver to the **DIGITAL AUDIO OUT (OPTICAL)** jack of the TV.



When the receiver (i.e Home Theater) is set to **On**, you can hear sound output from the TV's Optical jack. When the TV is displaying a DTV (air) signal, the TV will send out 5.1 channel sound to the receiver. When the source is a digital component such as a DVD and is connected to the TV via HDMI, only 2 channel sound will be heard from the receiver.

### NOTE

- You can only control Anynet+ devices using the TV remote control, not the buttons on the TV.
- The TV remote control may not work under certain conditions. If this occurs, reselect the Anynet+ device.
- The Anynet+ functions do not operate with other manufacturers' products.

## Troubleshooting for Anynet+

Problem	Possible Solution
Anynet+ does not work.	<ul style="list-style-type: none"> <li>• Check if the device is an Anynet+ device. The Anynet+ system supports Anynet+ devices only.</li> <li>• Only one receiver (home theater) can be connected.</li> <li>• Check if the Anynet+ device power cord is properly connected.</li> <li>• Check the Anynet+ device's Video/Audio/HDMI cable connections.</li> <li>• Check whether <b>Anynet+ (HDMI-CEC)</b> is set to <b>On</b> in the Anynet+ setup menu.</li> <li>• Check whether the TV remote control is in TV mode.</li> <li>• Check whether the remote control is Anynet+ compatible.</li> <li>• Anynet+ does not work in certain situations. (Searching channels, operating <b>Media Play</b> or <b>Plug &amp; Play</b> (initial setup), etc.)</li> <li>• When connecting or removing the HDMI cable, please make sure to search devices again or turn your TV off and on again.</li> <li>• Check if the Anynet+ Function of Anynet+ device is set on.</li> </ul>
I want to start Anynet+.	<ul style="list-style-type: none"> <li>• Check if the Anynet+ device is properly connected to the TV and check if the <b>Anynet+ (HDMI-CEC)</b> is set to <b>On</b> in the Anynet+ Setup menu.</li> <li>• Press the <b>TOOLS</b> button to display the Anynet+ menu and select a menu you want.</li> </ul>
I want to exit Anynet+.	<ul style="list-style-type: none"> <li>• Select <b>View TV</b> in the Anynet+ menu.</li> <li>• Press the <b>SOURCE</b> button on the TV remote control and select a device other than Anynet+ devices.</li> <li>• Press <b>∨ CH ^</b>, <b>CH LIST</b>, <b>PRE-CH</b>, and <b>FAV.CH</b> to change the TV mode. (Note that the channel button operates only when a tuner-embedded Anynet+ device is not connected.)</li> </ul>
The message ' <b>Connecting to Anynet+ device...</b> ' appears on the screen.	<ul style="list-style-type: none"> <li>• You cannot use the remote control when you are configuring Anynet+ or switching to a view mode.</li> <li>• Use the remote control when the Anynet+ setting or switching to view mode is complete.</li> </ul>
The Anynet+ device does not play.	<ul style="list-style-type: none"> <li>• You cannot use the play function when <b>Plug &amp; Play</b> (initial setup) is in progress.</li> </ul>
The connected device is not displayed.	<ul style="list-style-type: none"> <li>• Check whether or not the device supports Anynet+ functions.</li> <li>• Check whether or not the HDMI cable is properly connected.</li> <li>• Check whether <b>Anynet+ (HDMI-CEC)</b> is set to <b>On</b> in the Anynet+ setup menu.</li> <li>• Search Anynet+ devices again.</li> <li>• You can connect an Anynet+ device using the HDMI cable only. Some HDMI cables may not support Anynet+ functions.</li> <li>• If it is terminated by an abnormal situation such as disconnecting the HDMI cable or power cord or a power failure, please repeat the device scan.</li> </ul>
The TV Program cannot be recorded.	<ul style="list-style-type: none"> <li>• Check whether the antenna jack on the recording device is properly connected.</li> </ul>
The TV sound is not output through the receiver.	<ul style="list-style-type: none"> <li>• Connect the optical cable between TV and the receiver.</li> </ul>

## AllShare

 MENU  → Application → AllShare → ENTER 

### About AllShare

**AllShare** connects your TV and compatible Samsung mobile phones / devices through a network. On your TV, you can view call arrivals, SMS messages and schedules set on your mobile phones. In addition, you can play media contents including videos, photos and music saved on your mobile phones or the other devices (such as your PC) by controlling them on the TV via the network. Additionally, you can use your TV for browsing web pages in your mobile phones.

 For more information, visit “www.samsung.com” or contact the Samsung call center. Mobile devices may need additional software installation. For details, refer to each device’s user’s guide.

### Setting Up AllShare

#### Setup

- **Message (On / Off):** Enables or disables the message function (for call arrivals SMS messages and schedules set on your mobile phones).
  - **Media (On / Off):** Enables or disables the media function. When the media function is on, it plays videos, photos and music from a mobile phone or other device that supports **AllShare**.
  - **ScreenShare (On / Off):** Enables or disables the ScreenShare function for using mobile phone as a remote control.
  - **TV name:** Sets the TV name so you can find it easily on a mobile device.
-  If you select **User Input**, you can type on the TV using the OSK (On Screen Keyboard).



## Message / Media / ScreenShare

Shows a list of mobile phones or connected devices which have been set up with this TV for using the **Message**, **Media**, or **ScreenShare** function.

 The **Media** function is available in all mobile devices which support **AllShare**.

■ **Allowed / Denied:** Allows/Blocks the mobile phone.

■ **Delete:** Deletes the mobile phone from the list.

 This function only deletes the name of the mobile from the list. If the deleted mobile device is turned on or tries to connect to the TV, it may appear on the list again.

#### Using the Message Function

Using this function, you view call arrivals, SMS messages and schedules set on the mobile phone through the alarm window while watching TV.

#### NOTE

- To disable the alarm window, set **Message** to **Off** in **Setup** of **AllShare**.
- If **OK** is selected, or if **OK** is not selected after the message has appeared three times, the message will be deleted. The message is not deleted from the mobile phone.
- The alarm window can be displayed while using some applications such as **Media Play** etc. To view the contents of a message, switch to TV viewing mode.
- When a message from an unknown mobile phone is displayed, select the mobile phone on the message menu in **AllShare** and select **Denied** to block the phone.

#### Message View

If a new SMS message arrives while you are watching TV, the alarm window appears. If you click the OK button, the contents of the message are displayed.

 You can configure the viewing settings for SMS messages on your mobile phones. For the procedures, refer to the mobile phone manual.

 Some types of characters may be displayed as blank or broken characters.



# Advanced Features

## Call Arrival Alarm

If a call arrives while you are watching TV, the alarm window appears.

## Schedule Alarm

While you are watching TV, the alarm window appears to display the registered event.

-  You can configure viewing settings for schedule contents on your mobile phones. For the procedures, refer to the mobile phone manual.
-  Some special characters may be displayed as blank or broken characters.

## Using the Media Function

An alarm window appears informing the user that the media contents (videos, photos, music) sent from a mobile phone will be displayed on your TV. The contents are played automatically 3 seconds after the alarm window appears. If you press the RETURN or EXIT button when the alarm window appears, the media contents are not played.

### NOTE

- If the media function executes for the first time, the warning popup windows appears. Press the ENTER  button to select **Allow**, then you can use Media function on that device.

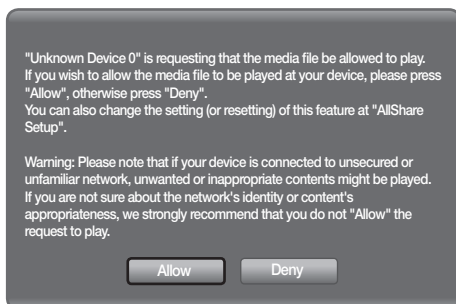

- To turn off the media contents transmission from the mobile phone, set **Media** to **Off** in the **AllShare** setup.
- Contents may not be played on your TV depending on their resolution and format.
- The ENTER  and ◀ / ▶ buttons may not work depending on the type of media content.
- Using the mobile device, you can control the media playing. For details, refer to each mobile's user's guide.
- When you want to play media contents from your PC, select the PC icon on the main display of **AllShare**. Then the TV's **Media Play** menu automatically changes. For more detail information, refer to "Media Play". (P. 29)

## Using ScreenShare Function

Using ScreenShare, you can browse various web contents provided by the mobile phone. For example, the image below displays an access page for contents on a mobile. You can read the mobile's files and view the phone book and calendar on the TV. Also, in the phone book, you can make a call to another person, or send to SMS.

### NOTE

- You must have ScreenShare installed on your Samsung Mobile phone/device to use this feature.
- Doc Viewer** can read files in doc format, but cannot modify them.
- The screen display may differ depending on the connected device.



## Using your Samsung Phone to Operate Your TV

Before you can use this feature, you must connect to a Samsung mobile phone that supports ScreenShare functions. When operating the TV with your mobile phone, only the POWER, -VOL+, √ CH ^ and MUTE buttons are supported.

-  Even if you keep pressing down on a control button (channel or volume) on the mobile phone the value will only go up or down by one unit.



## Assembling the Cables

Enclose the cables in the Cable tie so that the cables are not visible through the transparent stand.

Overly rigid or thick cables can damage input jacks over long term use.

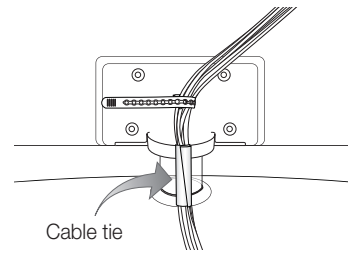

## Anti-theft Kensington Lock

The Kensington Lock is not supplied by Samsung. It is a device used to physically fix the system when using it in a public place. The appearance and locking method may differ from the illustration depending on the manufacturer. Refer to the manual provided with the Kensington Lock for additional information on proper use.

 Please find a "K" icon on the rear of the TV. A Kensington slot is beside the "K" icon.

To lock the product, follow these steps:

1. Wrap the Kensington lock cable around a large, stationary object such as desk or chair.
2. Slide the end of the cable with the lock attached through the looped end of the Kensington lock cable.
3. Insert the locking device into the Kensington slot on the product (1).
4. Lock the lock.

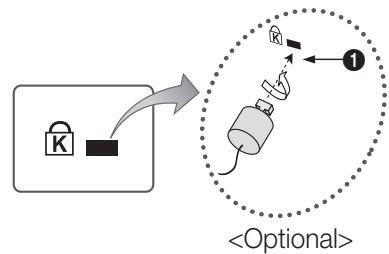

 These are general instructions. For exact instructions, see the User manual supplied with the locking device.

 The locking device has to be purchased separately.

 The location of the Kensington slot may be different depending on the TV model.

## Installing the Wall Mount

### Assembling the Blanking Bracket

When installing the TV onto a wall, attach the Blanking Bracket as shown.

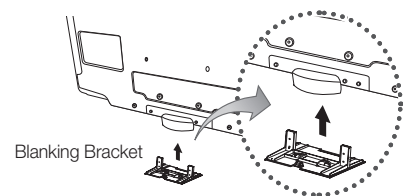

### Preparing before installing Wall-Mount (46inch TV)

To install a wall-mount from another manufacturer, use the Holder-Ring.

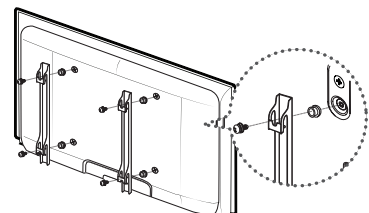

# Other Information

## Installing the Wall Mount Kit

The wall mount kit (sold separately) allows you to mount the TV on the wall.

For detailed information on installing the wall mount, see the instructions provided with the wall mount items. Contact a technician for assistance when installing the wall mount bracket. Samsung Electronics is not responsible for any damage to the product or injury to yourself or others if you elect to install the TV on your own.

## Wall Mount Kit Specifications (VESA)

 The wall mount kit is not supplied, but sold separately.

Install your wall mount on a solid wall perpendicular to the floor. When attaching to other building materials, please contact your nearest dealer. If installed on a ceiling or slanted wall, it may fall and result in severe personal injury.

### NOTE

- Standard dimensions for wall mount kits are shown in the table below.
- When purchasing our wall mount kit, a detailed installation manual and all parts necessary for assembly are provided.
- Do not use screws that do not comply with the VESA standard screw specifications.
- Do not use screws that are longer than the standard dimension or do not comply with the VESA standard screw specifications. Screws that are too long may cause damage to the inside of the TV set.
- For wall mounts that do not comply with the VESA standard screw specifications, the length of the screws may differ depending on the wall mount specifications.
- Do not fasten the screws too strongly; this may damage the product or cause the product to fall, leading to personal injury. Samsung is not liable for these kinds of accidents.
- Samsung is not liable for product damage or personal injury when a non-VESA or non-specified wall mount is used or the consumer fails to follow the product installation instructions.
- Do not mount the TV at more than a 15 degree tilt.
- Always use two people to mount the TV to a wall.

Product Family	inches	VESA Spec. (A * B)	Standard Screw	Quantity
LCD-TV	19~22	75 X 75 100 X 100	M4	4
	23~29	200 X 100	M6	
	30~40	200 X 200		
	46~55	400 X 400	M8	
	57~65	600 X 400		
	70~80	800 X 400		
	80~	1400 X 800		

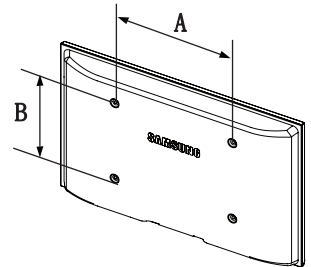

Do not install your Wall Mount Kit while your TV is turned on. It may result in personal injury due to electric shock.

## Securing the TV to the Wall



**Caution:** Pulling, pushing, or climbing on the TV may cause the TV to fall. In particular, ensure your children do not hang over or destabilize the TV. Doing so may cause the TV to tip over, causing serious injuries or death. Follow all safety precautions provided in the Safety Flyer included with your TV. For added stability and safety, you can purchase and install the anti-fall device as described below.

### The TV-Holder Kit (Sold Separately)

The parts below are included in the TV Holder kit. In addition, you need to provide a wood screw, screw and molly, or other screw appropriate for the wall or cabinet you intend to secure the TV-Holder string to. We recommend a size M4xL20 wood screw.



TV-Holder (BN96-15753A)



(M6 X L16 : 32 ~ 40 inch TVs)



(M8 X L19 : 46 inch TV)

Screw ①

Screw ②

### Installing the TV-Holder

1. Remove the screw attached to the back of your TV, and then connect the TV-Holder to the TV with the screw included in the TV Holder Kit (① or ②) that is designated for your TV.

Make sure to use only the appropriate supplied screw. If you use a different screw, you can damage your TV.

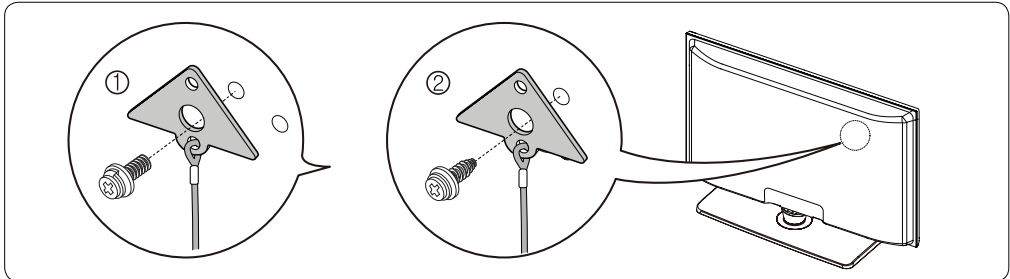

2. Firmly fasten the screw you provided (size M4xL20 or similar) to the wall or cabinet where the TV is to be installed.
  - If you fasten the screw to the wall, we recommend you drive the screw into a stud. If that is not possible, use a molly to anchor the screw.
3. Tie the TV-Holder cord to the screw fastened to the wall or cabinet so that the TV is fixed. See the illustrations below.
  - Install the TV close to the wall so that it does not fall.
  - When attaching the TV Holder cord to the wall, tie the cord level with the ground or slanted downwards for safety purposes.
  - Check the cord occasionally to make sure it is secure.
  - Before moving the TV, separate the connected cord first.

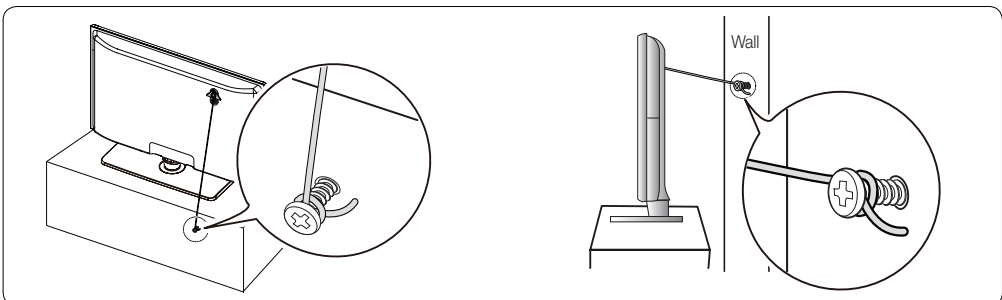

4. Verify all connections are properly secured. Periodically check the connections for any sign of fatigue or failure. If you have any doubt about the security of your connections, contact a professional installer.

### To purchase the TV-Holder Kit, contact Samsung Customer Care

- In the United States: 1-800-Samsung (1-800-726-7864)
- In Canada: 1-800-Samsung (1-800-726-7864)

# Other Information

## Troubleshooting

If the TV seems to have a problem, first try this list of possible problems and solutions. If none of these troubleshooting tips apply, visit [samsung.com](http://samsung.com), then click on Support, or call Samsung customer service at 1-800-SAMSUNG.

Issues	Solutions and Explanations
Poor picture	<p>First of all, please perform the <b>Picture Test</b> and confirm that your TV is properly displaying the test image.</p> <ul style="list-style-type: none"> <li>go to MENU - <b>Support - Self Diagnosis - Picture Test</b> (P. 21)</li> </ul> <p>If the test image is properly displayed, the poor picture may be caused by the source or signal.</p>
The TV image does not look as good as it did in the store.	<ul style="list-style-type: none"> <li>If you have an analog cable/satellite box, upgrade to a digital set top box. Use HDMI or Component cables to deliver HD (high definition) picture quality.</li> <li>Cable/Satellite subscribers: Try HD stations from the channel line up.</li> <li>Air/Cable Antenna connection: Try HD stations after performing Auto program.               <ul style="list-style-type: none"> <li>Many HD channels are upscaled from SD(Standard Definition) contents.</li> </ul> </li> <li>Adjust the Cable/Sat box video output resolution to 1080i or 720p.</li> </ul>
The picture is distorted: macroblock error, small block, dots, pixelization.	<ul style="list-style-type: none"> <li>Compression of video contents may cause picture distortion, especially in fast moving pictures such as sports and action movies.</li> <li>Low signal level can cause picture distortion. This is not a TV problem.</li> <li>Mobile phones used close to the TV (up to 3.3 ft) may cause noise in picture on analog and digital TV.</li> </ul>
Color is wrong or missing.	<ul style="list-style-type: none"> <li>If you're using Component connection, make sure the component cables are connected to the correct jacks. Incorrect or loose connections may cause color problems or a blank screen.</li> </ul>
There is poor color or brightness.	<ul style="list-style-type: none"> <li>Adjust the Picture options in the TV menu. (go to <b>Picture mode / Color / Brightness / Sharpness</b>) (P. 14)</li> <li>Adjust <b>Energy Saving</b> option in the TV menu (go to MENU - <b>Picture - ECO Solution - Energy Saving</b>) (P. 14)</li> <li>Try resetting the picture to view the default picture setting. (go to MENU - <b>Picture - Picture Reset</b>) (P. 16)</li> </ul>
There is a dotted line on the edge of the screen.	<ul style="list-style-type: none"> <li>If the picture size is set to <b>Screen Fit</b>, change it to <b>16:9</b>.</li> <li>Change cable/satellite box resolution.</li> </ul>
The picture is black and white.	<ul style="list-style-type: none"> <li>If you are using an AV composite input, connect the video cable (yellow) to the Green jack of component input 1 on the TV.</li> </ul>
When changing channels, the picture freezes or is distorted or delayed.	<ul style="list-style-type: none"> <li>If connected to a cable box, please try to reset it. (reconnect the AC cord and wait until the cable box reboots. It may take up to 20 minutes)</li> <li>Set output resolution of the cable box to 1080i or 720p.</li> </ul>
Sound Problem	<p>First of all, please perform the <b>Sound Test</b> to confirm that your TV audio is properly operating.</p> <ul style="list-style-type: none"> <li>go to MENU - <b>Support - Self Diagnosis - Sound Test</b> (P. 21)</li> </ul> <p>If the audio is OK, the sound problem may be caused by the source or signal.</p>
There is no sound or the sound is too low at maximum volume.	<ul style="list-style-type: none"> <li>Please check the volume of the device (Cable/Sat Box, DVD, Blu-ray etc) connected to your TV.</li> </ul>
The picture is good but there is no sound.	<ul style="list-style-type: none"> <li>Set the <b>Speaker Select</b> option to <b>TV speaker</b> in the <b>Sound</b> menu. (P. 17)</li> <li>If you are using an external device, check the device's audio output option (ex. you may need to change your cable box's audio option to HDMI when you have a HDMI connected to your TV).</li> <li>If you are using a DVI to HDMI cable, a separate audio cable is required.</li> <li>Reboot the connected device by reconnecting the device's power cable.</li> </ul>
The speakers are making an inappropriate noise.	<ul style="list-style-type: none"> <li>Check the cable connections. Make sure a video cable is not connected to an audio input.</li> <li>For Antenna or Cable connections, check the signal information. Low signal level may cause sound distortion.</li> <li>Perform the <b>Sound Test</b> as explained above.</li> </ul>

Issues	Solutions and Explanations
<b>No Picture, No Video</b>	
The TV will not turn on.	<ul style="list-style-type: none"> <li>• Make sure the AC power cord is securely plugged into the wall outlet and the TV.</li> <li>• Make sure the wall outlet is working.</li> <li>• Try pressing the <b>POWER</b> button on the TV to make sure the problem is not the remote. If the TV turns on, refer to 'Remote control does not work' below.</li> </ul>
The TV turns off automatically.	<ul style="list-style-type: none"> <li>• Ensure the <b>Sleep Timer</b> is set to <b>Off</b> in the <b>Setup</b> menu. (P. 18)</li> <li>• If your PC is connected to the TV, check your PC power settings.</li> <li>• Make sure the AC power cord is plugged in securely to the wall outlet and the TV.</li> <li>• When watching TV from an antenna or cable connection, the TV will turn off after 10 - 15 minutes if there is no signal.</li> </ul>
There is no picture/video	<ul style="list-style-type: none"> <li>• Check cable connections. (remove and reconnect all cables connected to the TV and external devices).</li> <li>• Set your external device's (Cable/Sat Box, DVD, Blu-ray etc) video outputs to match the connections to the TV input. For example, if an external device's output is HDMI, it should be connected to an HDMI input on the TV.</li> <li>• Make sure your connected devices are powered on.</li> <li>• Be sure to select the TV's correct source by pressing the <b>SOURCE</b> button on the remote control.</li> <li>• Reboot the connected device by reconnecting the device's power cable.</li> </ul>
<b>RF(Cable/Antenna) Connection</b>	
The TV is not receiving all channels.	<ul style="list-style-type: none"> <li>• Make sure the coaxial cable is connected securely.</li> <li>• Please try <b>Auto Program</b> to add available channels to the channel list. go to <b>MENU - Channel - Auto Program</b> then select <b>Auto</b> and make sure the correct Cable TV signal type is set in the menu. There are 3 options. (<b>STD, HRC and IRC</b>) (P. 12)</li> <li>• Verify the Antenna is positioned correctly.</li> </ul>
No Caption on digital channels.	<ul style="list-style-type: none"> <li>• Check Caption Setup menu. Try changing <b>Caption Mode Service 1</b> to <b>CC1</b>. (P. 20)</li> <li>• Some channels may not have caption data.</li> </ul>
The picture is distorted: macroblock, error, small block, dots, pixelization.	<ul style="list-style-type: none"> <li>• Compression of video contents may cause picture distortion. especially on fast moving pictures such as sports and action movies.</li> <li>• A low signal can cause picture distortion. This is not a TV problem.</li> </ul>
<b>PC Connection</b>	
A " <b>Mode Not Supported</b> " message appears.	<ul style="list-style-type: none"> <li>• Set your PC's output resolution so it matches the resolutions supported by the TV.</li> </ul>
"PC" is always shown on the source list, even if a PC is not connected.	<ul style="list-style-type: none"> <li>• This is normal; "PC" is always shown on the source list, regardless of whether a PC is connected.</li> </ul>
The video is OK but there is no audio.	<ul style="list-style-type: none"> <li>• If you are using a HDMI connection, check the audio output setting on your PC.</li> </ul>
<b>Network Connection</b>	
The wireless network connection failed.	<ul style="list-style-type: none"> <li>• Samsung Wireless USB dongle is required to use a wireless network.</li> <li>• Make sure the Network Connection is set to <b>Wireless</b>. (P. 25)</li> <li>• Make sure the TV is connected to a wireless IP sharer (Router).</li> </ul>
Software Upgrade over the network fails.	<ul style="list-style-type: none"> <li>• Try network test in <b>Setup</b> menu. (P. 26)</li> <li>• If you have latest SW version, SW upgrade will not proceed.</li> </ul>
<b>Others</b>	
Purple/green rolling horizontal bars and buzzing noise from the TV speakers with Component cable connection.	<ul style="list-style-type: none"> <li>• Remove the left and right audio connections from the set-top-box. If the buzzing stops, this indicates that the set-top-box has a grounding issue. Replace the Component video cables with an HDMI connection.</li> </ul>
The picture will not display in full screen.	<ul style="list-style-type: none"> <li>• HD channels will have black bars on either side of the screen when displaying upscaled SD (4:3) contents.</li> <li>• Black bars on Top &amp; Bottom will be shown on movies that have aspect ratios different from your TV.</li> <li>• Adjust picture size option on your external device or TV to full screen.</li> </ul>

# Other Information

Issues	Solutions and Explanations
Others	
The remote control does not work.	<ul style="list-style-type: none"> <li>• Replace the remote control batteries with correct polarity (+/-).</li> <li>• Clean the transmission window located on the top of the remote.</li> <li>• Try pointing the remote directly at the TV from 5-6 feet away.</li> </ul>
The cable/set top box remote control does not turn the TV on or off, or adjust the volume.	<ul style="list-style-type: none"> <li>• Program the Cable/Sat remote control to the operate the TV. Refer to the Cable/Sat user manual for SAMSUNG TV code.</li> </ul>
A " <b>Mode Not Supported</b> " message appears.	<ul style="list-style-type: none"> <li>• Check the supported resolution of the TV and adjust the external device's output resolution accordingly. Refer to resolution settings in this manual.</li> </ul>
<b>Caption</b> on TV menu is greyed out.	<ul style="list-style-type: none"> <li>• <b>Caption</b> can not be selected in the TV menu when connected via HDMI or Component.</li> <li>• <b>Caption</b> must be activated on the external device.</li> </ul>
There is a plastic smell from the TV.	<ul style="list-style-type: none"> <li>• This smell is normal and will dissipate over time.</li> </ul>
TV <b>Signal Information</b> is unavailable in the <b>Self Diagnosis</b> Test menu.	<ul style="list-style-type: none"> <li>• This function is only available with digital channels from an Antenna / RF/Coax connection. (P. 21)</li> </ul>
TV is tilted to the right or left side.	<ul style="list-style-type: none"> <li>• Remove the stand base from the TV and reassemble it.</li> </ul>
The <b>Channel</b> menu is grey out (unavailable).	<ul style="list-style-type: none"> <li>• The <b>Channel</b> menu is only available when the TV source is selected.</li> </ul>
Your settings are lost after 30 minutes or every time the TV is turned off.	<ul style="list-style-type: none"> <li>• If TV is in the <b>Store Demo</b> mode, it will reset audio and picture settings every 30 minutes. Please change from <b>Store Demo</b> mode to <b>Home Use</b> mode in the <b>Plug &amp; Play</b> procedure. Press the <b>SOURCE</b> button to select <b>TV</b> mode, go to <b>MENU</b> → <b>Setup</b> → <b>Plug &amp; Play</b> → <b>ENTER</b> [↵].</li> </ul>
You have intermittent loss of audio or video.	<ul style="list-style-type: none"> <li>• Check the cable connections and reconnect them.</li> <li>• Loss of audio or video can be caused by using overly rigid or thick cables. Make sure the cables are flexible enough for long term use. mounting the TV to the wall, we recommend using cables with 90 degree connectors.</li> </ul>
The <b>PIP</b> menu is not available.	<ul style="list-style-type: none"> <li>• <b>PIP</b> functionality is only available when you are using a HDMI, PC or components source.</li> </ul>
You see small particles when you look closely at the edge of the frame of the TV.	<ul style="list-style-type: none"> <li>• This is part of the product's design and is not a defect.</li> </ul>
POP (TV's internal banner ad) appears on the screen.	<ul style="list-style-type: none"> <li>• Select <b>Home Use</b> under <b>Plug &amp; Play</b> mode. For details, refer to <b>Plug &amp; Play</b> (Initial Setup) (P. 7)</li> </ul>

 This TFT LCD panel uses a panel consisting of sub pixels which require sophisticated technology to produce. However, there may be a few bright or dark pixels on the screen. These pixels will have no impact on the performance of the product.

## Storage and Maintenance

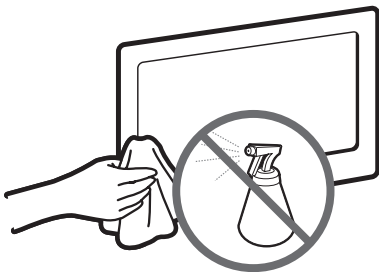

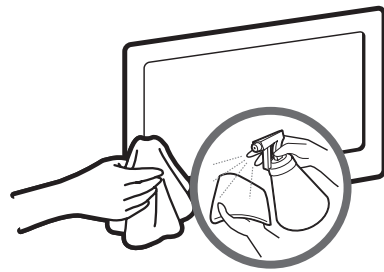

Do not spray water or a cleaning agent directly onto the product. Any liquid that goes into the product may cause a failure, fire, or electric shock.



Clean the product with a soft cloth dipped in a small amount of water.

## Specifications

Display Resolution	1920 x 1080			
Environmental Considerations				
Operating Temperature	10°C to 40°C (50°F to 104°F)			
Operating Humidity	10% to 80%, non-condensing			
Storage Temperature	-20°C to 45°C (-4°F to 113°F)			
Storage Humidity	5% to 95%, non-condensing			
Stand Swivel (Left / Right)	-20° ~ 20°			
Model Name	LN32C550	LN37C550	LN40C550	LN46C550
Screen Size (Diagonal)	32 inches (31.5 inches measured diagonally)	37 inches (37.0 inches measured diagonally)	40 inches (40.0 inches measured diagonally)	46 inches (45.9 inches measured diagonally)
Sound Output	10 W X 2			
Dimensions (WxDxH)				
Body	31.2 X 3.1 X 19.5 inches (793.7 X 78 X 494.3 (mm))	35.9 X 3 X 22 inches (911.6 X 78.2 X 559.4 (mm))	38.6 X 3.2 X 23.5 inches (980.2 X 80.3 X 597 (mm))	43.8 X 3.2 X 26.5 inches (1112.5 X 80.3 X 672.5 (mm))
With stand	31.2 X 9.4 X 21.9 inches (793.7 X 239 X 557.5 (mm))	35.9 X 10 X 24.5 inches (911.6 X 255 X 622.8 (mm))	38.6 X 10 X 26 inches (980.2 X 255 X 660.9 (mm))	43.8 X 10.8 X 29 inches (1112.5 X 275 X 736 (mm))
Weight				
Without Stand	20.7 lbs (9.4 kg)	26.5 lbs (12 kg)	32.6 lbs (14.8 kg)	38.1 lbs (17.3 kg)
With Stand	26.7 lbs (12.1 kg)	34 lbs (15.4 kg)	40.8 lbs (18.5 kg)	48.3 lbs (21.9 kg)

-  Design and specifications are subject to change without prior notice.
-  This device is a Class B digital apparatus.
-  For information about power supply, and more about power consumption, refer to the label attached to the product.

### License



Manufactured under license from Dolby Laboratories. Dolby and the double-D symbol are trademarks of Dolby Laboratories.



DivX Certified to play DivX video up to HD 1080p, including premium content.

ABOUT DIVX VIDEO: DivX® is a digital video format created by DivX, Inc. This is an official DivX Certified device that plays DivX video. Visit [www.divx.com](http://www.divx.com) for more information and software tools to convert your files into DivX video.  
 ABOUT DIVX VIDEO-ON-DEMAND: This DivX Certified® device must be registered in order to play DivX Video-on-Demand (VOD) content. To generate the registration code, locate the DivX VOD section in the device setup menu. Go to [vod.divx.com](http://vod.divx.com) with this code to complete the registration process and learn more about DivX VOD.  
 Pat. 7,295,673; 7,460,688; 7,519,274



Manufactured under license under U.S. Patent #'s: 5,451,942; 5,956,674; 5,974,380; 5,978,762; 6,487,535 & other U.S. and worldwide patents issued & pending. DTS and the Symbol are registered trademarks, & DTS 2.0+ Digital Out and the DTS logos are trademarks of DTS, Inc. Product includes software. © DTS, Inc. All Rights Reserved.

### Open source license notice

In the case of using open source software, Open Source Licenses are available on the product menu.

# Other Information

## Dimensions

### ■ Front view / side view

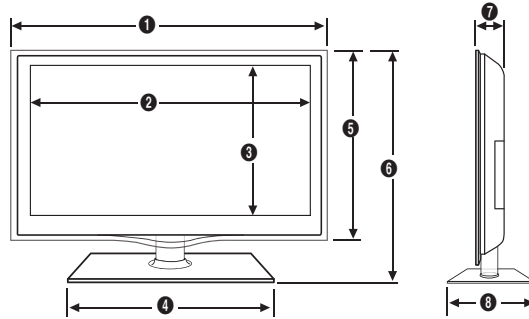

(Unit: inches)

Model name	1	2	3	4	5	6	7	8
LN32C550	31.2	27.5	15.5	17.5	19.5	21.9	3.1	9.4
LN37C550	35.9	32.3	18.2	20.5	22	24.5	3	10
LN40C550	38.6	35	19.7	20.5	23.5	26	3.2	10
LN46C550	43.8	40.1	22.6	21.7	26.5	29	3.2	10.8

### ■ Jack panel detail / rear view

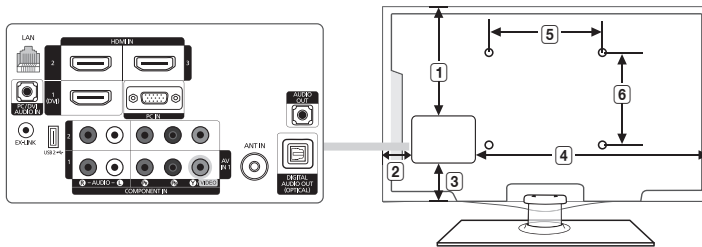

(Unit: inches)

Model name	1	2	3	4	5	6
LN32C550	9.3	2.0	3.8	20.9	7.9	7.9
LN37C550	12.4	3.2	3.3	24.6	7.9	7.9
LN40C550	13.2	3.7	4.0	27.6	7.9	7.9
LN46C550	16.1	3.7	4.0	31.8	15.7	15.7

NOTE: All drawings are not necessarily to scale. Some dimensions are subject to change without prior notice. Refer to the dimensions prior to performing installation of your TV. Not responsible for typographical or printed errors.

© 2010 Samsung Electronics America, Inc



## Index

**A**

AllShare	39
Antenna	7
Anynet+	36
<b>AUDIO OUT</b>	9
Auto Adjustment	14
Auto Program	12

**B**

Blanking Bracket	41
Balance	16

**C**

Cables	10
Cable Tie	41
Caption	20
Clear Scrambled Channel	13
Clear Voice	16
Component	8
Composite	10

**D**

Device List	37
<b>DIGITAL AUDIO OUT</b>	9, 36
DST (Daylight Saving Time)	18
D-sub	9, 10
Dynamic Contrast	15

**E**

Energy Saving	14
Equalizer	16
External Speaker	17

**F**

<b>FAV.CH</b> button	6, 12
Favorite Channel	12

**H**

HD	16
HDMI	8
Home theater	9, 35

**I**

Internet Protocol Setup	24
-------------------------	----

**L**

License	47
---------	----

**M**

Media Play	29
Melody	21
Menu Language	20
MP3 Play	33
MTS	6, 17

**N**

Network Connection	23
Network Setup	24

**O**

<b>ON/OFF</b> button	6
Optimal resolution	10

**P**

Photo view	33
Picture Reset	16
PIN number	18
PIP	21
Position	21
Power Indicator	5

**R**

Remote Control	6
RGB	15

**S**

Screen Fit	15
Sleep Timer	18
Slide Show	33
Software Upgrade	22
Source List	11
Speaker Select	17
Standby mode	5
Supported Subtitle Formats	31
Supported Video Formats	32

**T**

Timer	18
-------	----

**V**

Video play	31
Virtual Surround	16
Volume	5, 6, 18

**W**

Wall Mount	41
White Balance	15
Wide Fit	15
Wireless	25

***This page is intentionally left blank.***

SERIES **5**  
550

# Téléviseur LCD

## Guide de l'utilisateur

### Imaginez les possibilités

Merci d'avoir acheté ce produit Samsung.  
Pour obtenir un service complet, veuillez  
enregistrer votre produit à :

[www.samsung.com/register](http://www.samsung.com/register)

Modèle : \_\_\_\_\_ N° de série : \_\_\_\_\_

**SAMSUNG**

Les figures et les illustrations de ce mode d'emploi ne sont fournies qu'à titre de référence. L'apparence réelle du produit pourrait être différente. Le design et les spécifications du produit peuvent être modifiés sans préavis.

## Remarques importantes sur la garantie relative au format de l'image du téléviseur

☞ Voir le bon de garantie pour avoir plus d'information sur les conditions de garantie.

Le format écran large des écrans ACL (16:9, soit le rapport hauteur/largeur de l'image) est conçu principalement pour les vidéos plein écran à écran large. Les images affichées devraient être en format écran large 16:9 ou agrandi afin de remplir l'écran si votre modèle offre cette caractéristique et que les images sont constamment en mouvement. L'affichage de graphiques et d'images fixes, comme les barres noires des vidéos et des programmes de télévision en format standard non agrandi doit être limité au maximum à 5 % du temps d'écoute hebdomadaire.

De plus, il faut limiter l'affichage d'images et de textes fixes, comme les rapports boursiers, les affichages de jeux vidéo, les logos des stations, les sites Web ou les images graphiques et les schémas des ordinateurs, tel qu'indiqué ci-dessus, et ce pour tous les téléviseurs. L'affichage d'images fixes qui ne respecte pas les directives ci-dessus peut causer un vieillissement inégal des écrans ACL en y créant des images fantômes subtiles mais permanentes. Pour éviter ce problème, faites varier les émissions et les images et regarder principalement des images plein écran en mouvement et non pas des images ou des barres foncées fixes. Dans les modèles d'écran à plasma qui offrent des caractéristiques de format d'image, utiliser ces commandes pour obtenir différents formats en plein écran.

Prendre garde au choix des formats et à leur durée d'utilisation. Un vieillissement inégal résultant du choix et de l'utilisation d'un format, tout comme les images rémanentes, ne sont pas couverts par la garantie limitée de Samsung.

### • ÉNONCÉ DE GARANTIE LIMITÉE DE SAMSUNG ELECTRONICS POUR L'AMÉRIQUE DU NORD

Assujettie aux exigences, conditions, exclusions et limitations de la garantie limitée originale fournie avec les produits de Samsung Electronics (SAMSUNG) et les exigences, conditions, exclusions et limitations de la présente garantie, SAMSUNG offrira en plus un service de réparation sous garantie aux États-Unis pour les produits achetés au Canada et un service de réparation sous garantie au Canada pour les produits achetés aux États-Unis pendant la période de garantie précisée à l'origine et pour l'acheteur initial seulement.

Les réparations sous garantie décrites ci-dessus doivent être effectuées dans un centre de réparation agréé SAMSUNG. En plus de la présente garantie, la garantie limitée originale et une facture datée en tant que preuve d'achat doivent être présentées au centre de réparation. Le transport de l'appareil au et à partir du centre de réparation demeure la responsabilité de l'acheteur. Les conditions couvertes ne sont limitées qu'aux vices de matériaux et de fabrication dans des conditions d'utilisation normale.

Exclues, mais non pas limitées à, sont les dispositions précisées à l'origine pour le service à domicile ou sur place, durées de réparation minimales et maximales, échanges ou remplacements, accessoires, options, extensions ou produits non durables.

Pour obtenir le nom d'un centre de réparation agréé Samsung, composez sans frais :

– Aux États-Unis : 1-800-SAMSUNG (1-800-726-7864)

– Au Canada : 1 800 SAMSUNG

## Avertissement relatif à l'image fixe

Évitez l'affichage d'images fixes (telles que des fichiers photo jpeg) ou d'éléments d'image fixes (tels que les logos de canaux, le format d'image 4:3 ou panorama, barre de défilement affichant les nouvelles ou la bourse dans le bas de l'écran, etc.) à l'écran. L'affichage constant d'images fixes peut causer l'apparition d'images fantômes sur un écran ACL et altérer la qualité de l'image. Afin de réduire le risque éventuel d'un tel effet, veuillez suivre les recommandations suivantes :

- Évitez d'afficher la même chaîne pendant de longues périodes.
- Essayez de toujours afficher une l'image en plein écran, utilisez le menu de réglage du format de l'image pour de meilleurs résultats.
- Réduisez les valeurs de luminosité et de contraste au minimum requis pour obtenir la qualité d'image voulue, les valeurs excessives peuvent accélérer le processus d'usure.
- Utilisez souvent toutes les fonctions de votre téléviseur conçues pour réduire la rémanence d'images et l'usure de l'écran, consultez la section appropriée du manuel pour obtenir plus de détails.

## Sécurisation de l'espace d'installation

Respectez les distances requises entre le produit et les autres objets (p. ex., les murs) afin d'assurer une bonne ventilation.

Le non-respect de ces distances pourrait faire augmenter la température interne du produit et causer un incendie ou endommager le produit.

☞ Lorsque vous utilisez un support ou un support mural, utilisez seulement les pièces fournies par Samsung Electronics.

- Si vous utilisez des pièces fournies par un autre fabricant, cela pourrait endommager le produit ou causer des blessures engendrées par la chute du produit.

☞ L'aspect peut différer selon le produit.

☞ Faites attention lorsque vous touchez le téléviseur, car certaines pièces peuvent être chaudes.

### Installation sur un support.

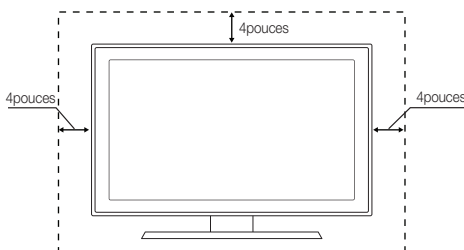

### Installation murale.

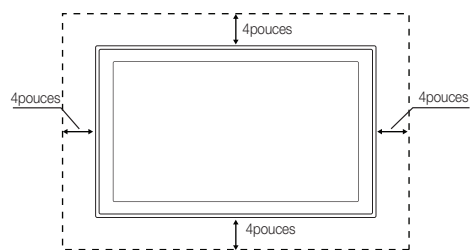

© 2010 Samsung Electronics Co., Ltd. All rights reserved.

# Table des matières

## Mise en route

- Caractéristiques..... 4
- Accessoires ..... 4
- Installation du support de téléviseur ACL..... 4
- Affichage du panneau de configuration ..... 5
- Affichage de la télécommande ..... 6
- Branchement à une antenne..... 7
- Prêt-à-l'emploi (Mise en marche initiale) ..... 7

## Branchements

- Branchement à un appareil audiovisuel ..... 8
- Branchement à un appareil audio..... 9
- Branchement d'un PC ..... 9
- Modification de la source d'entrée..... 11

## Fonctions de base

- Navigation dans les menus ..... 11
- Menu des canaux ..... 12
  - Affichage des canaux ..... 12
  - Utilisation des canaux favoris ..... 12
  - Mémorisation des canaux ..... 12
  - Modification des canaux ..... 13
  - Autres fonctions ..... 13
- Menu d'image..... 14
  - Mode Image préréglé ..... 14
  - Ajustement des réglages de l'image ..... 14
  - Solutions économiques ..... 14
  - Configuration du téléviseur avec un PC ..... 14
  - Changement des options de l'image ..... 15
  - Options d'image ..... 15
- Menu Son ..... 16
  - Modification du mode Son préréglé ..... 16
  - Ajustement des réglages du son ..... 16
  - Réglages du son ..... 16
- Menu de configuration ..... 17
  - Réglage de l'horloge ..... 17
  - Utilisation de la fonction de veille ..... 18
  - Réglage de la veille ou du réveil ..... 18
  - Exclusion automatique de programmes ..... 18
  - Autres fonctions ..... 20
  - Fonction image sur image (ISI) ..... 21
- Menu Support technique ..... 21

## Fonctions avancées

- Connexion au réseau ..... 23
  - Connexion à un réseau câblé ..... 23
  - Connexion à un réseau sans fil ..... 25
- Media Play ..... 29
  - Branchement d'un dispositif USB ..... 29
  - Branchement à un PC par l'entremise d'un réseau ..... 29
  - Page-écran ..... 31
  - Lecture de plusieurs fichiers ..... 34
  - Fonctions supplémentaires - Media Play ..... 34
- Anynet+ ..... 36
  - Configuration de la fonction Anynet+ ..... 37
  - Permutation entre appareils Anynet+ ..... 37
  - Enregistrement ..... 37
  - Écoute par l'intermédiaire d'un récepteur ..... 38
  - Dépannage de la fonction Anynet+ ..... 38
- AllShare ..... 39
  - À propos de **AllShare** ..... 39
  - Configuration d'AllShare ..... 39

## Autre information

- Disposition des câbles ..... 41
- Utilisation du verrou antivol Kensington ..... 41
- Installation du support mural ..... 41
- Fixation du téléviseur au mur ..... 43
- Dépannage ..... 44
  - Entreposage et entretien ..... 46
- Spécifications techniques..... 47
  - Licence ..... 47
- Dimensions ..... 48
- Index ..... 49

### Check the Symbol!



Appuyez sur la touche TOOLS de la télécommande pour utiliser cette fonction.



Remarque :  
Information importante





Guide étape par étape :  
Il vous montre comment accéder au menu.

# Mise en route

## Caractéristiques

- Interface numérique et de réseau exceptionnelle : grâce au syntoniseur numérique HD intégré, la programmation HD non payante peut être visionnée sans câblesélecteur ou récepteur satellite.
- **Media Play**: Permet de lire des fichiers musicaux, photos et films enregistrés sur un dispositif USB ou votre PC. (p. 29)
- **AllShare**: Permet de configurer un serveur centre média de messagerie mobile. (p. 39)
- **Autodiagnostic**: Vous pouvez vérifier le fonctionnement de la photo et du son. (p. 21)

## Accessoires

-  Veiller à ce que tous les éléments suivants soient inclus avec le téléviseur ACL. Si des éléments sont manquants, communiquez avec le détaillant.
-  La forme et la couleur des articles peuvent varier selon le modèle.

- Télécommande (BN59-01042A) et piles (AAA x 2)
- Guide de l'utilisateur
- Carte de garantie / Guide de sécurité / Guide de configuration rapide
- Chiffon de nettoyage (BN63-01798B)
- Cordon d'alimentation

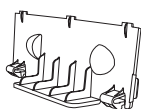

- Support d'obturation (BN63-06339A)  
(LN32C550: BN63-06389A)



- Câble porte-fil (BN61-05596A)



(46 pouces TV)

- Anneau de support (4ea)  
(BN61-04529A)

## Installation du support de téléviseur ACL

### Éléments

Utilisez les éléments et pièces fournis pour l'installation du support.

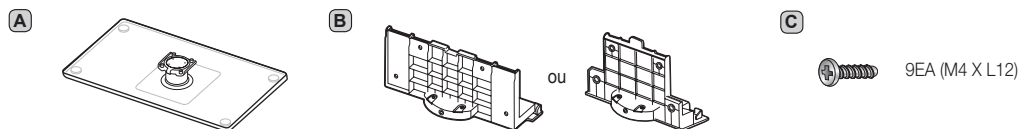

- Support (1 EA)
- Guide du support (1 EA)
- Vis

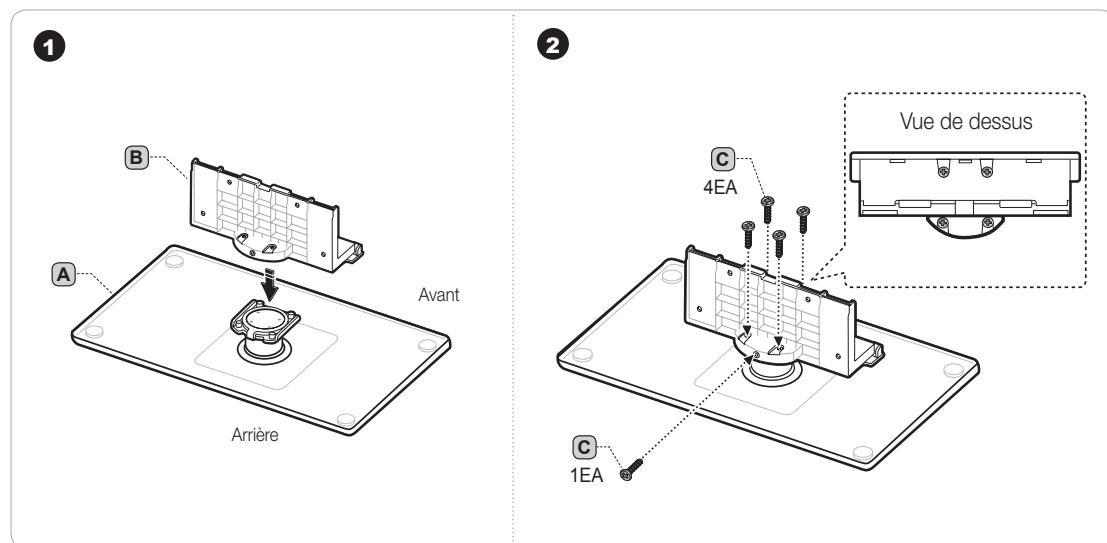

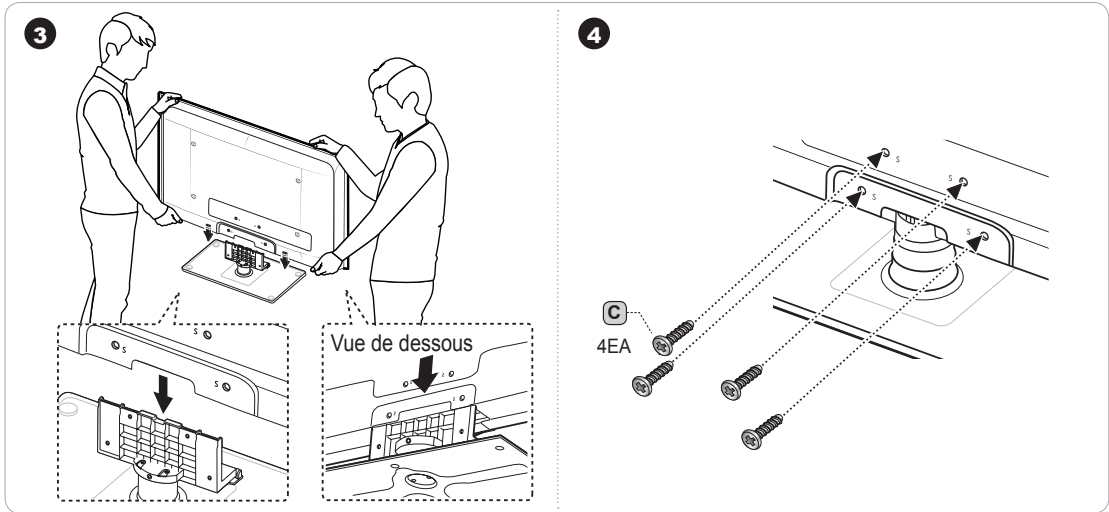

- Assurez-vous de bien distinguer le devant et l'arrière du support et du guide de celui-ci à l'assemblage.
- Assurez-vous qu'au moins deux personnes soulèvent et déplacent le téléviseur.
- Placez l'appareil à la verticale, puis serrez les vis. Si vous les vissez alors que le téléviseur est en position horizontale, il pourrait pencher d'un côté.

### Affichage du panneau de configuration

- La couleur et la forme du produit peuvent varier en fonction du modèle.

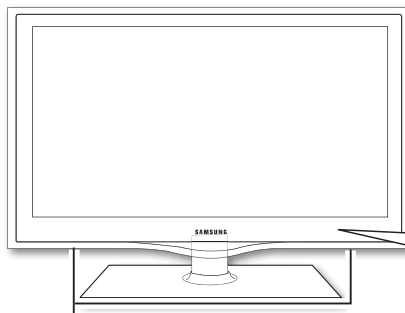

Haut-parleurs

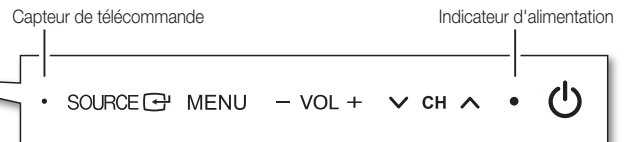

(Power)	Appuyez sur cette touche pour mettre le téléviseur sous tension ou hors tension.
Capteur de télécommande	Orientez la télécommande vers le capteur sur le téléviseur.
SOURCE	Permet de passer d'une source d'entrée à l'autre. Dans le menu à l'écran, cette touche a la même fonction que la touche ENTER  de la télécommande.
MENU	Affiche le menu à l'écran, OSD (On Screen Display), des fonctions de votre téléviseur.
- VOL +	Règle le volume. Dans le menu à l'écran, utilisez les touches - VOL + de la même manière que les touches ◀ et ▶ de la télécommande.
▼ CH ▲	Change de canal. Dans le menu à l'écran, utilisez les touches ▼ CH ▲ de la même manière que les touches ▼ et ▲ de la télécommande.
Indicateur d'alimentation	Clignote puis s'arrête lorsque le téléviseur est allumé. S'allume en mode de veille.

#### Mode veille

Ne laissez pas votre téléviseur en mode d'attente durant de longues périodes (lorsque vous partez en vacances, par exemple). Une petite quantité d'électricité est consommée même lorsque le téléviseur est mis hors tension. Il est conseillé de débrancher le cordon d'alimentation.

# Mise en route

## Affichage de la télécommande

📎 Cette télécommande est spécialement conçue pour les personnes aveugles. Les touches Power, Channel et Volume comportent des points de braille.

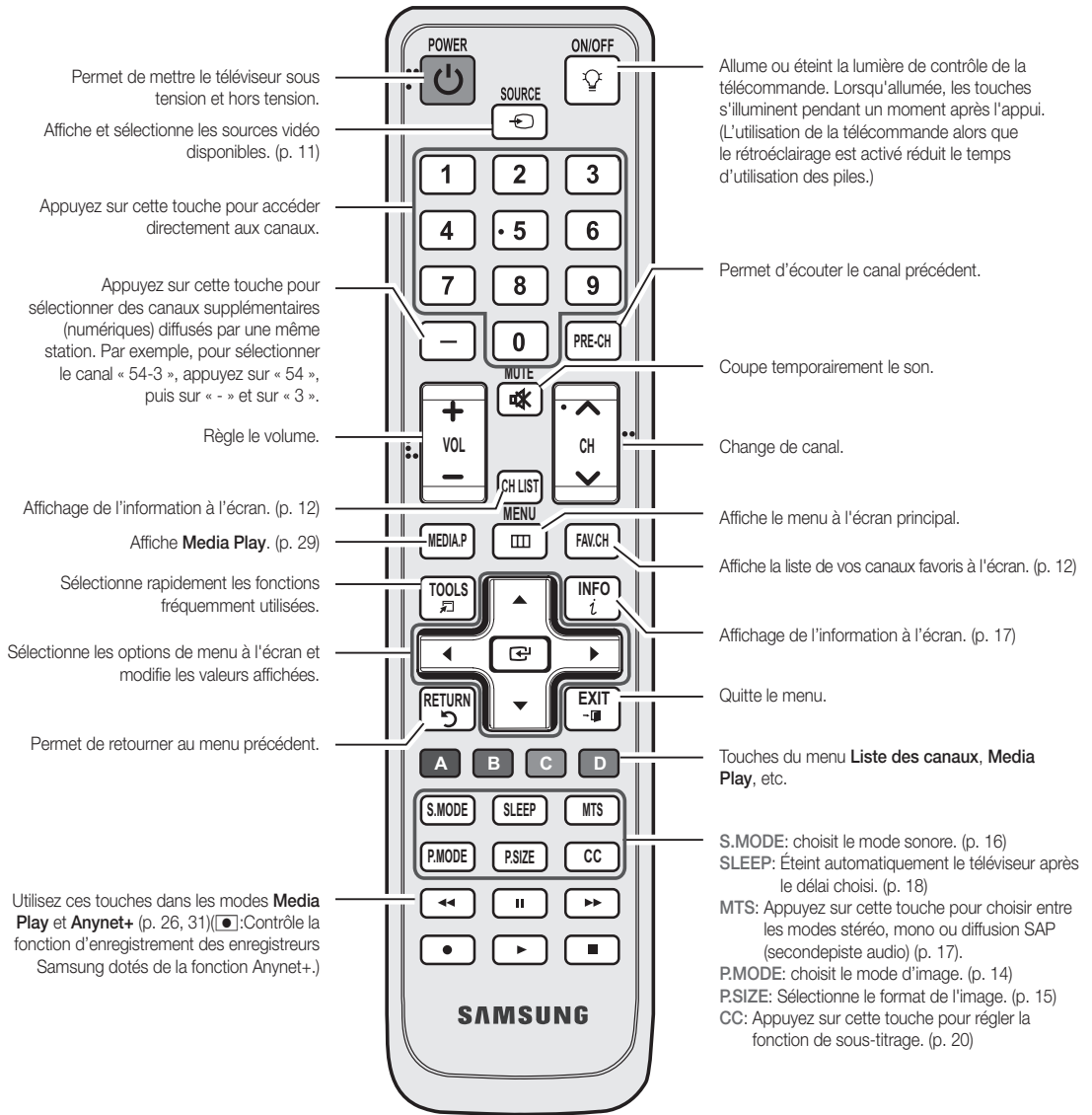

### Insertion des piles (Piles : AAA)

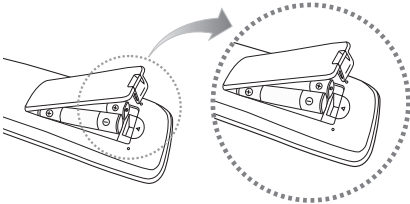

### REMARQUE

- Utilisez la télécommande à une distance maximale du téléviseur d'environ 7 m.
- Une lumière vive peut entraver le bon fonctionnement de la télécommande. Évitez de l'utiliser près d'une source lumineuse fluorescente ou une enseigne au néon.
- La couleur et la forme peuvent varier en fonction du modèle.



## Branchement à une antenne

Au moment de la première mise en marche du téléviseur, les réglages de base s'effectuent automatiquement.



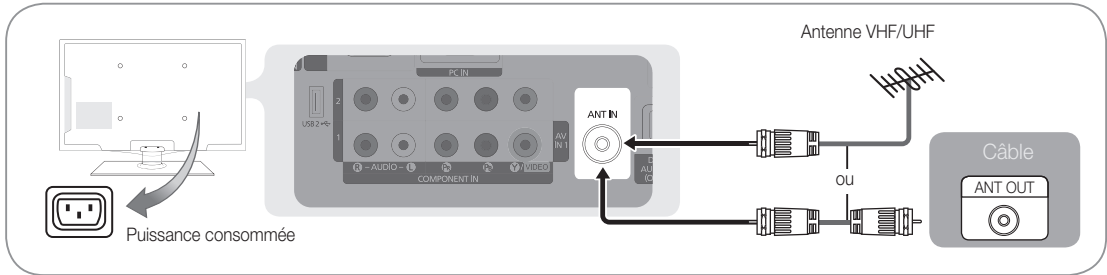







 Branchement du cordon d'alimentation et de l'antenne.





## Prêt-à-l'emploi (Mise en marche initiale)

Une série de messages s'affichera à l'écran pour vous assister pour la configuration des réglages de base lors de la mise sous tension initiale de votre téléviseur. Appuyez sur la touche **POWER** . La fonction **Prêt-à-l'emploi** n'est disponible que lorsque la source d'**Entrée** est réglée à TV.

 Appuyez sur la touche rouge pour revenir à l'étape précédente.

<b>1</b>	Sélection de la langue	Appuyez sur la touche ▲ ou ▼, puis sur la touche ENTER  . Sélectionnez la langue d'affichage à l'écran désirée.	
<b>2</b>	Sélection du mode <b>Démo magasin</b> ou <b>Utilisation à domicile</b>	Appuyez sur la touche ◀ ou ▶, puis sur la touche ENTER  . <ul style="list-style-type: none"> <li>Sélectionnez le mode <b>Util. à domicile</b>. Le mode <b>Démo magasin</b> ne doit être utilisé qu'en magasin.</li> <li>Pour revenir au mode <b>Util. à domicile</b> à partir du mode <b>Démo magasin</b> (standard) : appuyez sur la touche de volume du téléviseur. Lorsque le réglage du volume est affiché à l'écran, appuyez sur la touche MENU du téléviseur pendant 5 secondes.</li> </ul>	
<b>3</b>	Choix d'une antenne	Appuyez sur la touche ▲ ou ▼, puis sur la touche ENTER  . Sélectionner <b>Air</b> , <b>Câble</b> ou <b>Auto</b> .  En mode <b>Câble</b> , vous pouvez sélectionner la source de signal appropriée <b>STD</b> , <b>HRC</b> et <b>IRC</b> en appuyant sur la touche ▲, ▼, ◀ ou ▶, puis appuyez sur la touche ENTER  .	
<b>4</b>	Choix d'un canal	La recherche des canaux commence automatiquement. Pour plus d'informations, reportez-vous à la section <b>Canal</b> → <b>Prog. auto.</b> (p.12)  Appuyez sur ENTER  à n'importe quel moment pour interrompre la mémorisation des canaux.	
<b>5</b>	Définit le <b>Mode Horloge</b>	Règle le <b>mode Horloge</b> manuellement ou automatiquement.  Si vous choisissez le mode <b>Auto</b> , réglez l'heure avancée. Choisissez le fuseau horaire de votre région.	
<b>6</b>	Affichage du <b>HDTV Guide de connexion HDTV</b>	Méthode de branchement vous assurant que la meilleure qualité HD s'affiche.	
<b>7</b>	En mode diffusion	Appuyez sur la touche ENTER  .	

Si vous souhaitez réinitialiser ce paramètre...

 MENU  → Configuration → Prêt à l'emploi → ENTER 



# Branchements

## Branchement à un appareil audiovisuel

### Utilisation d'un câble HDMI/DVI : Branchement HD (jusqu'à 1080p)

Nous recommandons l'utilisation de la connexion HDMI pour obtenir une image HD de qualité optimale.

Appareils disponibles : Lecteur DVD, lecteur Blu-Ray, câblesélecteur HD ou récepteur satellite HD (boîtier décodeur).

**HDMI IN 1 (DVI), 2, 3, 4 / PC/DVI AUDIO IN**

- Il faut utiliser la prise d'entrée HDMI IN 1 (DVI) pour le vidéo dans le cas d'un branchement au câble HDMI/DVI. Un lecteur DVD, lecteur Blu-ray, câblesélecteur ou un récepteur satellite (boîtier décodeur) HD, câblesélecteur ou un récepteur satellite (boîtier décodeur) peut nécessiter un câble DVI-HDMI (de DVI vers HDMI) ou un adaptateur DVI-HDMI (de DVI vers HDMI). Une prise PC/DVI AUDIO IN est nécessaire pour l'audio.
- Il est possible que l'image soit anormale (s'il y a une image) ou que le son ne fonctionne pas si un appareil externe utilisant une ancienne version du mode HDMI est branché au téléviseur. Si un tel problème survient, renseignez-vous sur la version HDMI auprès du fabricant de l'appareil externe et, si elle trop ancienne, demandez une mise à niveau.
- Vérifiez que vous achetez un câble HDMI certifié. Sinon, l'image risque de ne pas s'afficher ou une erreur de connexion peut survenir.

### Utilisation d'un câble de composante : (jusqu'à 1080p) à l'aide d'un câble audio/vidéo : (480i uniquement)

Appareils disponibles : lecteur de DVD, lecteur Blu-ray, câblesélecteur et récepteur satellite, magnétoscope.

AV IN 1 [Y/VIDEO] (vert) ne correspond pas à la couleur du câble vidéo (jaune).

Le branchement par composante est conseillé plutôt que le branchement A/V pour obtenir la meilleure qualité d'image.

Codes de magnétoscope: VIDEO OUT, AUDIO OUT (R-AUDIO-L)

AUDIO OUT (R-AUDIO-L), COMPONENT OUT (Pr, Pb, Y)

Lecteur Blu-ray

Jaune Rouge Blanc Rouge Bleue Verte

## Branchement à un appareil audio

### Utilisation d'un câble optique (numérique) ou audio (analogue)

Appareils disponibles : chaîne audio numérique, amplificateur, chaîne de cinéma maison.

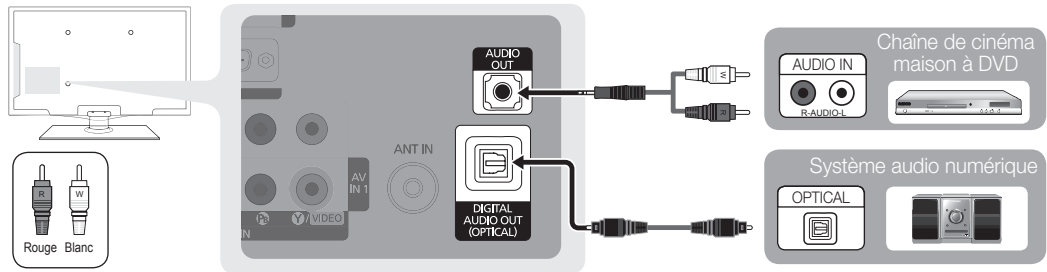

#### DIGITAL AUDIO OUT (OPTICAL)

- Lorsqu'une chaîne audio numérique est branchée à la prise **DIGITAL AUDIO OUT (OPTICAL)**, réduisez le volume du téléviseur et de la chaîne.
- Le son en 5.1 canaux est possible lorsque le téléviseur est raccordé à un appareil externe doté de cette fonction audio.
- Lorsque le récepteur (amplificateur ou lecteur de DVD de la chaîne de cinéma maison) est activé, il est possible d'entendre le son provenant de la prise optique du téléviseur. Lorsque le téléviseur reçoit des signaux numériques, il transmet le son en 5,1 canaux à l'amplificateur ou lecteur de DVD de la chaîne de cinéma maison. Lorsque la source est un composant numérique, comme un lecteur DVD/Blu-ray, un câblosélecteur ou un récepteur satellite (boîtier décodeur), et que ce dernier est branché au téléviseur à l'aide d'un câble HDMI, l'amplificateur ou lecteur de DVD de la chaîne de cinéma maison ne fera entendre qu'un son en deux canaux. Pour entendre le son en 5.1 canaux, branchez directement la prise Digital Audio Out du lecteur DVD/Blu-Ray, câblosélecteur ou récepteur satellite à un amplificateur ou une chaîne de cinéma maison.

#### AUDIO OUT : À brancher aux prises d'entrée audio de votre amplificateur/chaîne de cinéma maison.

- Utilisez le connecteur approprié pour le branchement (vendu séparément).
- Lorsqu'un amplificateur audio est branché aux prises de sortie gauche et droite **AUDIO OUT** : Réduire le volume du téléviseur et régler ensuite le niveau du volume à l'aide du contrôle de volume de l'amplificateur.

## Branchement d'un PC

### À l'aide d'un câble HDMI/DVI / un câble D-sub

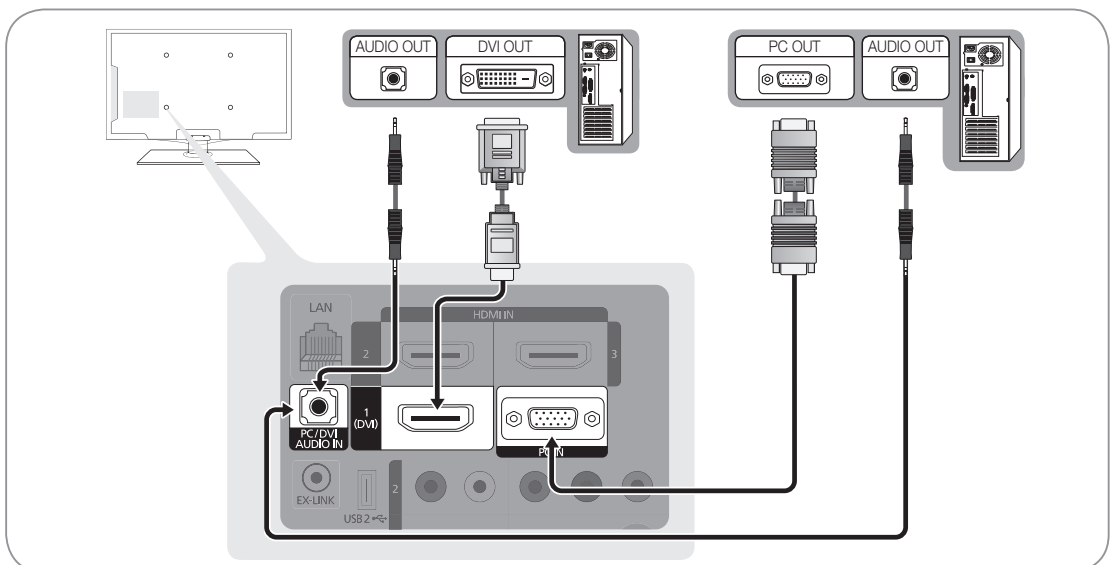

# Branchements

## Modes d'affichage (Entrée D-Sub et HDMI/DVI)

La résolution optimale est 1920 x 1080 @ 60 Hz.

Mode	Résolution	Fréquence horizontale (kHz)	Fréquence verticale (Hz)	Fréquence d'horloge des pixels (MHz)	Polarité synchro (H/V)
IBM	640 x 350	31.469	70.086	25.175	+/-
	720 x 400	31.469	70.087	28.322	-/+
MAC	640 x 480	35.000	66.667	30.240	-/-
	832 x 624	49.726	74.551	57.284	-/-
	1152 x 870	68.681	75.062	100.000	-/-
VESA CVT	720 x 576	35.910	59.950	32.750	-/+
	1152 x 864	53.783	59.959	81.750	-/+
	1280 x 720	56.456	74.777	95.750	-/+
	1280 x 960	75.231	74.857	130.000	-/+
VESA DMT	640 x 480	31.469	59.940	25.175	-/-
	640 x 480	37.861	72.809	31.500	-/-
	640 x 480	37.500	75.000	31.500	-/-
	800 x 600	37.879	60.317	40.000	+/+
	800 x 600	48.077	72.188	50.000	+/+
	800 x 600	46.875	75.000	49.500	+/+
	1024 x 768	48.363	60.004	65.000	-/-
	1024 x 768	56.476	70.069	75.000	-/-
	1024 x 768	60.023	75.029	78.750	+/+
	1152 x 864	67.500	75.000	108.000	+/+
	1280 x 1024	63.981	60.020	108.000	+/+
	1280 x 1024	79.976	75.025	135.000	+/+
	1280 x 720	45.000	60.000	74.250	+/+
	1280 x 800	49.702	59.810	83.500	-/+
	1280 x 800	62.795	74.934	106.500	-/+
	1280 x 960	60.000	60.000	108.000	+/+
	1360 x 768	47.712	60.015	85.500	+/+
1440 x 900	55.935	59.887	106.500	-/+	
1440 x 900	70.635	74.984	136.750	-/+	
1680 x 1050	65.290	59.954	146.250	-/+	
VESA GTF	1280 x 720	52.500	70.000	89.040	-/+
	1280 x 1024	74.620	70.000	128.943	-/-
VESA DMT / DTV CEA	1920 x 1080p	67.500	60.000	148.500	+/+

### REMARQUE

- Il faut utiliser la prise d'entrée **HDMI IN 1(DVI)** dans le cas d'un branchement au câble HDMI/DVI.
- Le mode interface n'est pas pris en charge.
- Le téléviseur peut ne pas fonctionner correctement si une résolution non standard est sélectionnée.
- Les modes séparé et composé sont pris en charge. Le mode SOG(Sync On Green) n'est pas pris en charge.

### EX-LINK



Connecteur utilisé à des fins de réparation seulement.

### Câbles d'entrée (vendus séparément)



HDMI



HDMI-DVI



Composantes



Composite (AV)



Coaxial (RF)



VGA



## Modification de la source d'entrée

### Liste source

 MENU  → Entrée → Liste Source  
→ ENTER 



Sélectionner le téléviseur ou une autre source d'entrée externe comme un lecteur DVD / Blu-ray, câblesélecteur ou récepteur satellite.

■ **TV / AV1 / AV2 / Component1 / Component2 / PC / HDMI1/DVI / HDMI2 / HDMI3 / HDMI4 / USB**



-  Seuls les appareils externes branchés au téléviseur peuvent être sélectionnés. Dans la **Liste Source**, les entrées branchées sont en surbrillance.
-  **PC** est toujours activée.



### Entrer le nom

 MENU  → Entrée → Entrer le nom → ENTER 

■ **Magnétoscope / DVD / Câble STB / Satellite STB / PVR STB / Récepteur A/V / Jeu / Caméscope / PC / DVI PC / Appareils DVI / TV / IPTV / Blu-ray / HD DVD / DMA:** Entrez l'appareil connecté aux prises d'entrée pour faciliter la sélection de la source d'entrée.

-  Lorsqu'un PC de résolution de 1920 x 1080 à 60 Hz est branché au port HDMI IN 1(DVI), réglez ce dernier au mode **DVI PC** sous **Entrer le nom**.
-  Lorsqu'un câble HDMI/DVI est branché au port HDMI IN 1(DVI), réglez ce dernier au mode **DVI PC** ou **Appareils DVI** sous **Entrer le nom**.

## Fonctions de base

### Navigation dans les menus



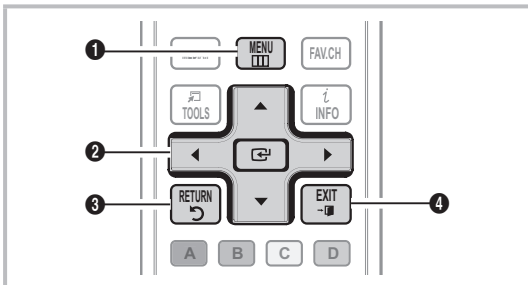



Avant d'utiliser le téléviseur, suivez les étapes ci-dessous pour apprendre comment naviguer dans les menus et sélectionner et ajuster différentes fonctions.



- 1 Touche **MENU** : Affiche le menu à l'écran principal.
- 2 Touche **ENTER**  / touche de direction : Permet de déplacer le curseur et sélectionner un élément. Confirme le réglage.
- 3 Touche **RETURN** : Permet de retourner au menu précédent.
- 4 Touche **EXIT** : Quitte le menu de l'écran.

### Utilisation de l'affichage à l'écran OSD (On Screen Display)

La méthode d'accès varie en fonction du menu sélectionné.

<b>1</b>	MENU 	Les options du menu principal apparaissent :
		<b>Image, Son, Chaîne, Configuration, Entrée, Application, Support technique.</b>
<b>2</b>	▲ / ▼	Sélectionnez une icône à l'aide de la touche ▲ ou ▼ .
<b>3</b>	ENTER 	Appuyez sur ENTER  pour accéder au sous-menu.
<b>4</b>	▲ / ▼	Sélectionnez le sous-menu voulu à l'aide de la touche ▲ ou ▼ .
<b>5</b>	◀ / ▶	Appuyez sur la touche ◀ ou ▶ pour choisir la valeur d'une option. Le réglage du menu OSD varie en fonction du menu sélectionné.
<b>6</b>	ENTER 	Appuyez sur la touche ENTER  pour confirmer la sélection.
<b>7</b>	EXIT 	Appuyez sur la touche EXIT .

# Fonctions de base

## Menu des canaux

### Affichage des canaux





#### Liste des canaux

 MENU  → Chaîne → Liste des canaux → ENTER 

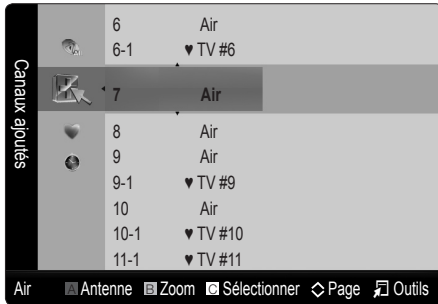



Ajoutez, supprimez ou définissez vos canaux favoris et utilisez le télé-horaire des diffusions numériques.

Sélectionnez un canal dans la liste **Tous les canaux**, **Canaux ajoutés**, **Favori** ou **Enregistrement par minuterie** en appuyant sur les touches ▲ / ▼, puis sur ENTER . Vous pouvez alors visionner le canal sélectionné.



-  **Tous les canaux** : Affiche tous les canaux actuellement accessibles.
-  **Canaux ajoutés** : Affiche tous les canaux ajoutés.
-  **Favori** : Affiche tous les canaux favoris.
-  **Enregistrement par minuterie** : Affichage de toutes les émissions réservées.

 Utilisation des touches de couleur avec la **Liste des canaux**

-  **Rouge (Antenne)** : Permet de commuter entre **Air** et **Câble**.
-  **Verte (Zoom)** : Agrandit ou rapetisse un numéro de canal.
-  **Jaune (Sélectionner)** : Sélectionne plusieurs listes de canaux. Sélectionnez les canaux désirés. Appuyez ensuite sur la touche jaune pour régler simultanément tous les canaux choisis. Le symbole ✓ s'affiche à la gauche des canaux choisis.
-  **(Page)** : Se déplace à la page précédente ou suivante.
-  **(Outils)** : Affiche le menu d'options **Liste des canaux**. (Les options de menus peuvent différer selon la situation.)

#### Cônes d'affichage de statut des canaux

Icônes	Fonctions
✓	Un canal sélectionné.
♥	Un canal défini en tant que favori.
🕒	Une émission réservée.
📺	Un programme en cours de diffusion.

## Utilisation des canaux favoris

 MENU  → Chaîne → Liste des canaux → ENTER 



### ♥ Ajouter aux favoris / Effacer des favoris

Définir comme favoris les canaux que vous regardez fréquemment.

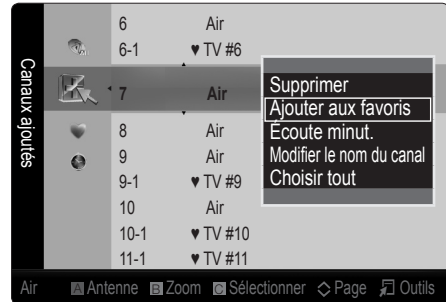
1. Sélectionnez un canal et appuyez sur la touche **TOOLS**.
2. Ajoutez ou supprimez un canal à partir des menus **Ajouter aux favoris** ou **Effacer des favoris**.



## Mémorisation des canaux

 MENU  → Chaîne → ENTER 

### Antenne (Air / Câble)

Avant que votre téléviseur ne puisse commencer à mémoriser les canaux disponibles, vous devez spécifier le type de la source de signal branchée au téléviseur (c'est-à-dire une antenne ou le câble).



## Prog. auto

- **Air** : Signal d'antenne de type **Air**.
- **Câble** : Signal d'antenne de type **Câble**.
- **Auto** : Signaux d'antenne de type **Air** et **Câble**.

### Remarque

- Au moment de la sélection du système de télévision par câble : sélectionnez le système de câblodiffusion. **STD**, **HRC** et **IRC** désignent différents systèmes de câblodistribution. Communiquez avec votre câblodistributeur pour déterminer le système de câble de votre région. La sélection de la source de signal est maintenant terminée.
- Une fois tous les canaux mémorisés, le téléviseur commence à éliminer les canaux brouillés. Puis le menu **Prog. auto** s'affiche de nouveau.

### Arrêter la programmation automatique

1. Appuyez sur la touche **ENTER** .
2. Le message **Arrêter Prog. auto?** s'affiche. Sélectionner **Oui** en appuyant sur la touche **◀** ou **▶**.
3. Appuyez sur la touche **ENTER** .



### Modification des canaux

 MENU  → Chaîne → Liste des canaux → ENTER 

#### Modifier le nom du canal

1. Sélectionnez un canal et appuyez sur la touche **TOOLS**.
  2. Modifiez le nom du canal à partir du menu **Modifier le nom du canal**.
- **Modifier le nom du canal** (canaux analogiques seulement) : assignez un nom personnalisé au canal.



### Autres fonctions

 MENU  → Chaîne → ENTER 

### Effacer les canaux brouillés

Cette fonction permet d'éliminer les canaux brouillés après la programmation automatique. Cette procédure peut prendre de 20 à 30 minutes.

#### Arrêter la recherche de canaux brouillés.

1. Appuyez sur **ENTER**  pour sélectionner **Arrêt**.
2. Appuyez sur la touche **◀** pour sélectionner **Oui**.
3. Appuyez sur la touche **ENTER** .

 Cette fonction n'est accessible qu'en mode **Câble**.

### Liste des canaux

 MENU  → Chaîne → Liste des canaux → ENTER 

#### Menu d'options de la Liste des canaux

Réglez chaque canal à l'aide des options du menu Liste de canaux (**Ajouter/Supprimer**, **Écoute minut.**, **Choisir tout**, **Désélect. tout**). Les options du menu peuvent varier selon le statut du canal.

1. Sélectionnez un canal et appuyez sur la touche **TOOLS**.
  2. Choisissez une fonction et modifiez les paramètres.
- **Ajouter / Supprimer** : Ajoutez ou de supprimez un canal afin d'afficher seulement les canaux désirés.

#### REMARQUE

- Tous les canaux supprimés sont affichés dans le menu **Tous les canaux**.
- Un canal affiché en gris indique que celui-ci a été supprimé.
- Le menu **Ajouter** ne s'affiche que pour les canaux supprimés.
- Il est également possible de supprimer un canal du menu **Canaux ajoutés** ou **Favori**.

- **Écoute minut.** : Vous pouvez afficher automatiquement un canal à une heure voulue, même si vous regardez un autre canal. Vous devez régler l'horloge avant d'utiliser cette fonction. (p. 17)

1. Appuyez sur les touches **◀** / **▶** / **▲** / **▼** pour choisir le canal voulu dans le menu **Liste des canaux**.
2. Appuyez sur la touche **TOOLS**, puis sélectionnez **Écoute minut.**
3. Faites défiler vers le haut ou le bas pour ajuster les réglages dans la boîte ou appuyez sur les touches numériques de la télécommande pour entrer la date et l'heure.

 Si vous sélectionnez **Une fois**, **Hebdomadaire** ou **Quotid.** dans **Répéter**, vous pouvez entrer la date que vous voulez.

4. Sélectionnez **OK**, puis appuyez sur la touche **ENTER**  une fois terminé.

#### REMARQUE

- Seuls les canaux mémorisés peuvent être réservés.
- Les émissions réservées s'afficheront dans le menu **Enregistrement par minuterie**.
- Lorsqu'un canal numérique est sélectionné, appuyez sur la touche **▶** pour regarder l'émission numérique.

- **Choisir tout** : Sélectionne tous les canaux dans la liste des canaux.

- **Désélect. tout** : Désélectionne tous les canaux sélectionnés.

 L'option **Désélect. tout** ne peut être choisie que lorsqu'un canal ou plus est sélectionné.

### Enregistrement par minuterie

(dans la **Liste des canaux**)

Vous pouvez regarder, modifier ou supprimer une émission réservée pour l'écoute.

1. Appuyez sur **ENTER** pour choisir **Liste des canaux**.
2. Appuyez sur la touche **◀** et **▼** pour accéder au menu **Enregistrement par minuterie**.

- **Information, modification** : Modifie une émission réservée pour l'écoute.

- **Annuler horaires** : Annule une émission réservée pour l'écoute.

- **Information** : Affiche une émission réservée pour l'écoute. (Il est également possible de modifier l'information relative à une émission.)

- **Tout sélect./Désélect. tout** : Vous pouvez sélectionner ou désélectionner tous les canaux de la liste.

### Syn. Précise

(canaux analogiques seulement)

Si la réception est bonne, aucun réglage manuel n'est nécessaire; les réglages sont effectués automatiquement durant la recherche et la mémorisation. Si le signal d'un canal est faible ou de mauvaise qualité, effectuez un réglage manuel.

- Sélectionnez **Syn. Précise** dans le menu **Canal**.

 Les chaînes syntonisées mémorisées sont marquées d'un astérisque « \* » à droite de leur numéro, dans la zone d'affichage des chaînes.

 Pour rétablir la syntonisation de précision, sélectionnez **Régler**.

# Fonctions de base

## Menu d'image

### Mode Image pré-réglé

 MENU  → Image → Mode → ENTER 



### Mode

Sélectionnez le type d'image que vous préférez, puis appuyez sur la touche P.MODE.



- **Dynamique** : Convient aux pièces claires.
- **Standard** : Convient aux environnements normaux.
- **Naturel** : Pour ne pas fatiguer la vue.  
 **Naturel** n'est pas accessible en mode PC.
- **Cinéma** : Pour regarder des films dans une pièce sombre.

### Ajustement des réglages de l'image

 MENU  → Image → Contre-jour → ENTER 

### Contre-jour / Contraste / Luminosité / Netteté / Couleur / Teinte (V/R)



Votre téléviseur est doté d'options de réglage qui vous permettent de régler la qualité de l'image.

#### REMARQUE

- Lorsque vous apportez des modifications aux options **Contre-jour**, **Contraste**, **Luminosité**, **Netteté**, **Couleur** ou **Teinte (V/R)**, l'image s'ajuste en conséquence.
- En mode PC, il est possible de modifier uniquement les fonctions **Contre-jour**, **Contraste** et **Luminosité**.
- Ces réglages peuvent être ajustés et conservés pour chaque appareil externe branché au téléviseur.
- La diminution du niveau de luminosité de l'image réduit la consommation d'énergie.

### Solutions économiques

#### Solution Eco

 MENU  → Image → Solution Eco → ENTER 

- **Écon. énergie (Off / Basse / Moyen / Haute / Image Non / Auto)**: Cette option permet de régler la luminosité de l'écran afin de réduire la consommation d'énergie. Lorsque vous choisissez l'option **Image Non**, l'image est désactivée, mais vous entendez quand même le son. Appuyez sur n'importe quelle touche pour afficher l'écran de nouveau.

- **Capteur Eco (Off / On)**: Pour améliorer vos économies d'énergie, les réglages de l'image s'adapteront automatiquement à la lumière dans la pièce.

 Si vous réglez l'option **Contre-jour**, le **Capteur Eco** sera réglé à **Off**.

**Rétroécl. min.:** Lorsque l'option **Capteur Eco** est réglée à **On**, le niveau de luminosité minimal de l'écran peut être ajusté manuellement.

 Si **Capteur Eco** est réglé à **On**, la luminosité de l'image pourrait changer (elle devient légèrement plus foncée dans la plupart des cas) en fonction de l'intensité de la lumière ambiante.



- **Veille abs. sign. (Off / 15 min. / 30 min. / 60 min.)**: Indique le délai à attendre au téléviseur pour basculer en mode d'attente s'il ne reçoit aucune image.

 Désactivé lorsque le PC est en mode d'économie d'énergie.

### Configuration du téléviseur avec un PC

Règle la source d'entrée à PC.

### Réglage Auto

 MENU  → Image → Réglage Auto → ENTER 

Règle automatiquement les paramètres, les fréquences et les positions.

 Cette fonction n'est pas disponible lorsqu'un câble HDMI/DVI est branché.

### Écran

- **Grain / Affiné**: Élimine ou réduit les parasites. Si le bruit n'est pas éliminé en effectuant uniquement un réglage précis, réglez la fréquence le mieux possible (**Grain**), puis procédez à une syntonisation de nouveau. Une fois les parasites réduits, réajustez l'image pour la centrer sur l'écran.
- **Position**: Régler la position de l'écran de l'ordinateur s'il ne correspond pas à celui du téléviseur. Appuyez sur la touche ▲ ou ▼ pour régler la position verticale. Appuyez sur la touche ◀ ou ▶ pour régler la position horizontale.
- **Rétablir l'image**: Rétablit l'image en fonction des réglages par défaut.

#### Utilisation du téléviseur comme écran PC

Configuration du logiciel sur votre PC (sous Windows XP)

Selon la version de Windows et la carte vidéo, les écrans affichés peuvent différer, mais les mêmes renseignements de configuration de base s'appliquent dans la plupart des cas.

(Sinon, communiquez avec le fabricant de l'ordinateur ou votre détaillant Samsung.)

1. Cliquez sur "Panneau de configuration" dans le Démarrer de Windows.
2. Cliquez sur "Apparence et Thèmes" dans le "Panneau de configuration" et la boîte de dialogue d'affichage apparaît.
3. Cliquez sur "Affichage" et la boîte de dialogue "Propriétés de l'affichage" apparaît.



4. Cliquez sur l'onglet « Paramètres » de la boîte de dialogue Affichage.
  - Réglage du format approprié (résolution) [optimal : 1920 X 1080 pixels]
  - Si la boîte de dialogue comporte une option de fréquence de rafraîchissement verticale, la valeur appropriée est « 60 » ou « 60 Hz ». Sinon, cliquez sur OK pour fermer la boîte de dialogue.

## Changement des options de l'image

### Réglages avancés

 MENU  → Image → Réglages avancés → ENTER 

(disponible dans le mode **Standard / Cinéma**)

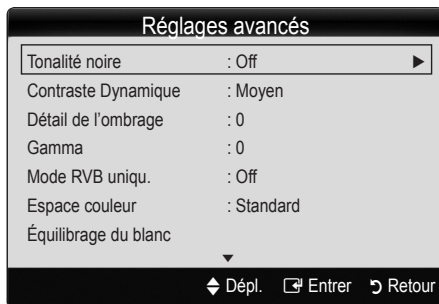

Le nouveau téléviseur Samsung permet d'effectuer des réglages d'image encore plus précis que les modèles précédents.

 En mode PC, il est possible de modifier uniquement les fonctions **Contraste Dynamique**, **Gamma** et **Balance blancs**.



- **Tonalité noire (Off / Foncé / Plus foncé / Le plus foncé)** : Choisissez le niveau de noir à l'écran pour régler la profondeur de ce dernier.
- **Contraste Dynamique (Off / Basse / Moyenne / Haute)** : Règle le contraste de l'image.
- **Détails de l'ombrage** : Augmente le niveau de luminosité d'images noires.
  -  Désactivé en mode PC.
- **Gamma** : Règle l'intensité de la couleur primaire.
- **Mode RVB uniquement (Off / Rouge / Vert / Bleu)** : Affiche la couleur **Rouge**, **Vert** et **Bleu** pour le réglage de précision de la tonalité chromatique et de la saturation.
- **Espace couleur (Auto / Standard)** : Ajustez la gamme de couleurs disponibles pour créer l'image.
- **Équilibrage du blanc** : Règle la température de la couleur pour une image plus naturelle.
  - Décal.-R / Décal.-V / Décal.-B** : Règle la profondeur de chaque couleur (rouge, vert, bleu).
  - Gain-R / Gain-V / Gain-B** : Règle la luminosité de chaque couleur (rouge, vert, bleu).
  - Régler** : Rétablit tous les réglages **Équilibrage du blanc** aux réglages par défaut.
- **Ton chair** : Rehausse le "ton chair" (rose) de l'image.
- **Amélioration des bords (Off / On)** : Souligne le contour des objets.

## Options d'image

 MENU  → Image → Options d'image → ENTER 

 En mode PC, il est possible de modifier uniquement les fonctions **Nuance Coul.**, **Taille**, et **Décal. protect. auto.**

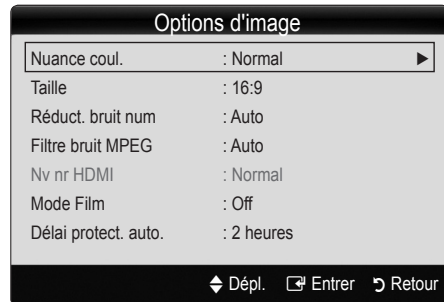

- **Nuance Coul. (Froide / Normal / Chaude1 / Chaude2)**

 **Chaude1** ou **Chaude2** ne s'activent que si le mode d'image est **Dynamique**.

 Ces réglages peuvent être ajustés et conservés pour chaque appareil externe branché au téléviseur.

- **Taille** : Votre câblosélecteur ou récepteur satellite peut également disposer de ses propres tailles d'écran. Toutefois, nous vous recommandons d'utiliser le mode 16:9 la plupart du temps.



**16:9** : Pour régler l'image en mode 16:9.

**Zoom1** : Pour un agrandissement modéré.

**Zoom2** : Pour un plus grand agrandissement.



**Format large** : Augmente le facteur de forme de l'image pour qu'elle remplisse l'écran en entier.

**4:3** : Pour régler l'image en mode 4:3.



 Ne pas utiliser le format d'image 4:3 pendant de longues périodes. Les bordures à gauche, à droite et au centre de l'écran peuvent laisser des traces à cause de la rétention d'image sur l'écran qui n'est pas couvert par la garantie.

**Plein écran** : Affiche l'image entière non tronquée lors d'une entrée de signaux HDMI (720p / 1080i / 1080p) ou composante (1080i / 1080p).

### REMARQUE

- Après avoir sélectionné **Zoom1**, **Zoom2** ou **Format large**:
  1. Appuyez sur la touche **▶** pour sélectionner **Position**.
  2. Appuyez sur la touche **ENTER** .
  3. Appuyez sur la touche **▲** ou **▼** pour déplacer l'image vers le haut ou le bas.
  4. Appuyez sur la touche **ENTER** .
  5. Appuyez sur la touche **▶** pour sélectionner **Régler**.
  6. Appuyez sur la touche **ENTER**  pour replacer l'image à sa position par défaut.

# Fonctions de base

- Après avoir sélectionné **Plein écran** en mode HDMI (1080i/1080p) ou Composante (1080i/1080p), il est possible que vous deviez centrer l'image :
  - Appuyez sur la touche ◀ ou ▶ pour sélectionner **Position**.
  - Appuyez sur la touche ENTER .
  - Appuyez sur la touche ▲, ▼, ◀ ou ▶ pour déplacer l'image.
  - Appuyez sur la touche ENTER .
  - Appuyez sur ◀ ou ▶ pour choisir Rétablir.
  - Appuyez sur la touche ENTER  button.
- HD (Haute définition) : 16:9 - 1080i/1080p (1920x1080), 720p (1280x720)
- Les réglages peuvent être définis et mémorisés pour chacun des appareils externes branchés à une entrée sur le téléviseur.

Source d'entrée	Image Format
ATV, AV, Composante (480i, 480p)	<b>16:9, Zoom1, Zoom2, 4:3</b>
DTV(1080i), Composante (1080i, 1080p), HDMI (720p, 1080i, 1080p)	<b>16:9, 4:3, Format large, Plein écran</b>
PC	<b>16:9, 4:3</b>

- Réduct. bruit num. (Off / Bas / Moyen / Élevé / Auto / Visual. auto.)** : Si le signal de diffusion capté par le téléviseur est faible, il est possible d'activer la fonction de **Réduct. bruit num.** pour aider à éliminer les parasites et les images rémanentes qui apparaissent à l'écran.
  -  Lorsque le signal est faible, sélectionnez une des autres options jusqu'à ce que la meilleure image soit affichée.
- Visual. auto.** : Si vous changez les canaux analogiques, l'intensité du signal s'affiche.
  -  Disponible seulement pour les canaux analogues.
  -  Lorsque la barre est verte, vous recevez le meilleur signal possible.
- Filtre bruit MPEG (Off / Bas / Moyen / Élevé / Auto.)** : Réduit les bruits MPEG afin d'améliorer la qualité de l'image.
  -  Désactivé en mode PC.
- Nv nr HDMI (Normal / Basse)** : Choisit le niveau de noir à l'écran pour régler la profondeur de ce dernier.
  -  Disponible seulement en mode HDMI.
- Mode Film (Off / Auto.1 / Auto.2)** : Le téléviseur détecte et traite automatiquement les signaux de film provenant de toutes les sources et règle l'image pour obtenir une définition optimale.
  -  Disponible avec les modes TV, AV, COMPOSANTE (480i / 1080i) et HDMI (480i / 1080i).
- Délai protect. auto. (2 heures / 4 heures / 8 heures / 10 heures / Off)** : L'économiseur d'écran est activé après une certaine période définie par l'utilisateur après l'affichage d'images fixes à l'écran afin d'éviter la formation d'images rémanentes sur l'écran.

## Réinitialisation de l'image (OK / Annuler)

Rétablit le mode d'image courant à ses réglages par défaut.

### Menu Son

#### Modification du mode Son préreglé



 MENU  → Son → Mode → ENTER 

#### Mode

- Standard**: Choisit le mode sonore normal.
- Musique**: Accentue la musique par rapport aux dialogues.
- Cinéma**: Offre le meilleur son pour les films.
- Voix claire**: Accentue les dialogues par rapport aux autres sons.
- Amplification**: Augmente l'intensité des sons aigus afin d'offrir aux personnes malentendantes une meilleure expérience d'écoute.



#### Ajustement des réglages du son



 MENU  → Son → Egaliseur → ENTER 

#### Egaliseur

Ajuste le mode sonore (mode Son standard seulement).

- Balance G/D**: Règle la balance entre les haut-parleurs droit et gauche.
- 100Hz / 300Hz / 1KHz / 3KHz / 10KHz** (Réglage de la largeur de bande): Règle le niveau des fréquences de largeur de bande.
- Régler**: Rétablit les valeurs par défaut des réglages de l'égaliseur.

#### Réglages du son

 MENU  → Son → ENTER 

#### Virtual Surround (Off / On)

(en mode sonore standard seulement).

Cette fonction offre une qualité audio virtuelle à 5.1 canaux avec n'importe quelle chaîne à deux enceintes ou écouteurs grâce à la technologie HRTF (Head Related Transfer Function).

-  Si le mode **Sélect. le haut-parleur** est réglé sur **Haut-p. externe**, **Virtual Surround** sera désactivé.

## Netteté des dialogues (Off / On)

(en mode sonore standard seulement).

La netteté des dialogues accentue les voix tout en conservant le niveau de fond sonore.

## Langue privilégiée

(canaux numériques seulement)

La télédiffusion numérique assure la transmission simultanée de plusieurs pistes de son (par exemple, la traduction simultanée de l'émission en langues étrangères).

 La langue sélectionnée doit faire partie de la liste des langues diffusées.



## Son Multi-piste (MTS)

(canaux analogiques seulement)

■ **Mono**: Choisissez ce réglage pour les canaux diffusés en monophonie ou en cas de difficultés avec la réception d'un signal stéréophonique.

■ **Stéréo**: Choisissez ce réglage pour les canaux diffusés en stéréophonie.

■ **SAP**: Choisissez ce réglage pour écouter une émission diffusée en mode SAP (Separate Audio Program), habituellement un doublage en langue étrangère.

 Selon l'émission, il est possible de choisir entre les modes **Mono**, **Stéréo** ou **SAP**.



## Volume auto (Off / Normal / Nuit)

Choisissez l'option **Normal** pour égaliser le niveau sonore de chaque chaîne.

■ **Nuit**: Ce mode offre une expérience sonore amélioré par rapport au mode **Normal**, ne faisant pratiquement aucun bruit. Cette fonction est utile la nuit.

## Sélect. le haut-parleur (Haut-p. externe / Haut-parleur TV)

Vous pourriez entendre un écho du son en raison d'une différence de vitesse de décodage du haut-parleur principal et du récepteur audio. Si c'est le cas, réglez le téléviseur à **Haut-p. externe**.

 Lorsque l'option **Sélect. le haut-parleur** est réglée à **Haut-p. externe**, les touches de volume et MUTE ne fonctionneront pas et les réglages du son seront limités.

 Lorsque l'option **Sélect. le haut-parleur** est réglée à **Haut-p. externe**, utilisez les réglages suivants.

- **Haut-parleur TV: Off, Haut-p. externe: On**

 Lorsque l'option **Sélect. le haut-parleur** est réglée à **Haut-parleur TV**, utilisez les réglages suivants.

- **Haut-parleur TV: On, Haut-p. externe: On**

 Si vous ne recevez aucun signal sonore, le son sera coupé dans les deux haut-parleurs.

## Sortie SPDIF

L'interface numérique de Sony Philips (SPDIF) sert à offrir un signal sonore numérique, réduisant l'interférence vers les haut-parleurs et les différents appareils numériques tels qu'un lecteur de DVD.

■ **Format audio**: Vous pouvez choisir le format de sortie sonore numérique (SPDIF) pendant la réception d'une émission numérique à partir des options **PCM** ou **Dolby Digital**.

 Optimiser votre expérience sonore interactive 3D en branchant des haut-parleurs 5.1 canaux dans une configuration sonore dolby digital.

■ **Retardateur audio**: Corriger les décalages audio-vidéo en regardant un programme télévisé ou autre et obtenez une sortie audio numérique lors de l'utilisation d'un appareil externe tel qu'un récepteur audiovisuel (0ms ~ 250ms).

## Réinitialisation du son

Rétablit tous les réglages de l'image aux réglages prédéfinis par défaut en usine.

### Menu de configuration

### Réglage de l'horloge

 MENU  → Configuration → Heure → ENTER 

## Heure

 L'heure s'affiche chaque fois que vous appuyez sur le bouton INFO.

■ **Horloge**: Le réglage de l'horloge est nécessaire pour pouvoir utiliser les diverses fonctions de minuterie du téléviseur.

 Si vous débranchez le cordon d'alimentation, vous devez régler l'horloge de nouveau.

**Mode horloge**: Règle l'heure courante manuellement ou automatiquement.

– **Auto**: Permet de régler l'heure automatiquement en utilisant l'heure du signal d'un canal numérique

 L'antenne doit être branchée pour que le réglage automatique de l'horloge s'effectue.

– **Manuel**: Réglez l'heure manuellement.

 En fonction de la station émettrice et du signal, il est possible que la fonction de réglage automatique de l'heure ne fonctionne pas correctement. Dans un tel cas, réglez l'horloge manuellement.

# Fonctions de base

**Réglage Horloge:** Réglez les **Mois, Jour, Année, Heure** et **Minute** and **am/pm**.

 Cette fonction n'est accessible que lorsque la fonction **Mode horloge** est réglée à **Manuel**.

 Il est possible de régler directement le mois, le jour, l'année, l'heure et les minutes à l'aide des touches numériques de la télécommande.

**H. d'été (Off / On):** Permet d'activer et de désactiver la fonction de l'heure avancée.

 Cette fonction n'est accessible que lorsque la fonction **Mode horloge** est réglée à **Auto**.

**Fuseau hor.:** Choisissez votre fuseau horaire.

 Cette fonction n'est accessible que lorsque la fonction **Mode horloge** est réglée à **Auto**.

## Utilisation de la fonction de veille

 MENU  → Configuration → Heure → Mise en veille → ENTER 

■ **Mise en veille**  : Éteint automatiquement le téléviseur après le délai choisi. (30, 60, 90, 120, 150 et 180 minutes).

 Pour désactiver la fonction **Mise en veille**, sélectionnez **Off**.



## Réglage de la veille ou du réveil

 MENU  → Configuration → Heure → Minuterie 1 → ENTER 

■ **Minuterie 1 / Minuterie 2 / Minuterie 3:** Trois réglages de minuterie (mise en marche/arrêt) peuvent être effectués. Tout d'abord, vous devez régler l'horloge.

Minuterie 1			
Marche	Désactiver		
	12	00	am
Arrêt	Désactiver		
	12	00	am
Volume	Source	Antenne	Chaîne
10	TV	Air	0
Répéter			
Une fois	Dim	Lun	Mar
	Mer	Jeu	Ven
		Sam	
◀ Dépl.   ▶ Réglage   ⏎ Entrer   ↶ Retour			

**Mise en marche / Arrêt:** Réglez l'heure, les minutes, am/pm et activer/désactiver. (Pour activer la minuterie avec le réglage choisi, sélectionnez **Activer**).

**Volume:** Sélectionner le niveau sonore désiré.

**Source:** Sélectionner le contenu **TV** ou **USB** à lire lorsque le téléviseur se met en marche automatiquement. (L'option **USB** n'est disponible que si un dispositif USB est branché au téléviseur.)

**Antenne** (lorsque la fonction **Source** est réglée sur **TV**): Sélectionner **Air** ou **Câble**.

**Canal** (lorsque la fonction **Source** est réglée sur **TV**): Sélectionnez le canal désiré.

**Contenu** (lorsque la fonction **Source** est réglée sur **USB**): Choisissez un dossier sur un dispositif USB qui contiendra les fichiers musicaux ou les photos à lire lors de la mise sous tension automatique du téléviseur.

 Si le dispositif USB ne contient aucun fichier musical ou que le dossier contenant le fichier musical n'est pas sélectionné, la fonction **Veille** ou **Réveil** ne fonctionnera pas correctement.

 Le diaporama ne pourra pas s'afficher s'il n'y a qu'un seul fichier photo dans le dispositif USB.

 Si le nom du dossier est trop long, il ne peut être sélectionné.

 Chaque dispositif USB utilisé reçoit son propre dossier. Lorsque vous utilisez plus d'un dispositif USB d'un même type, assurez-vous que chaque dossier assigné à chaque dispositif USB reçoit un nom différent.

**Répéter:** Sélectionnez **Une fois, Quotid., Lun-Ven, Lun-Dim, Sam-Dim** ou **Manuel** selon vos besoins.

Sélectionnez la fonction **Manuel** afin de choisir le jour auquel vous voulez activer le minuteur.

 Le symbole  indique le jour sélectionné.

 Arrêt automatique (disponible seulement lorsque le téléviseur est mis sous tension par la fonction de minuterie): Le téléviseur se met automatiquement hors tension après trois heures si aucune commande ne lui est envoyée.

## Exclusion automatique de programmes

 MENU  → Configuration → Sécurité → ENTER 

## Sécurité

La fenêtre de saisie du code NIP s'affiche, entrez votre NIP de quatre chiffres.

■ **V-Chip:** La fonction V-Chip bloque automatiquement la diffusion d'émissions pouvant ne pas convenir aux enfants. L'utilisateur doit entrer un numéro d'identification personnel (NIP) avant de pouvoir configurer ou modifier les restrictions relatives à la fonction V-Chip.

### REMARQUE

- La fonction **V-Chip** n'est pas disponible en mode **HDMI, Composante** ou **PC**.
- Le code NIP par défaut d'un nouveau téléviseur est « 0-0-0-0 ».
- **Perm. tout:** Déverrouille toutes les classifications du téléviseur.
- **Bloq. tout:** Verrouille toutes les classifications du téléviseur.

**Blocage V-Chip (Off / On):** Vous pouvez bloquer des émissions selon un système de classification.

**Cont. paren. TV :** Vous pouvez bloquer des émissions selon leur classification. Cette fonction vous permet de contrôler les émissions que vos enfants regardent.

- **TV-Y :** Jeunes enfants / **TV-Y7 :** Enfants de plus de 7 ans / **TV-G :** Tout public / **TV-PG :** Surveillance parentale recommandée / **TV-14 :** Téléspectateurs de plus de 14 ans / **TV-G :** Adultes
- **TOUT :** Blocage de toutes les classifications. / **FV :** Fantastique et Violence / **V :** Violence / **S :** Scènes de sexe / **L :** Langage adulte / **D :** Dialogues à caractère sexuel

 La fonction **V-Chip** permet de bloquer automatiquement certaines classifications avec un contenu de nature délicate. Par exemple, si vous bloquez la catégorie **TV-Y**, la catégorie **TV-Y7** sera automatiquement bloquée. De la même façon, si vous bloquez la catégorie **TV-G**, toutes les catégories dans le groupe des jeunes adultes seront alors bloquées (**TV-G**, **TV-PG**, **TV-14** et **TV-MA**). Les sous-catégories (**D**, **L**, **S**, **V**) fonctionnent de la même façon. Donc, si vous bloquez la sous-catégorie **L** de la catégorie **TVPG**, les sous-catégories **L** de **TV-14** et de **TV-MA** sont bloquées automatiquement.

**Classif. MPAA :** Vous pouvez bloquer les films en fonction de la classification MPAA. La Motion Picture Association of America (MPAA) a établi un système de classification qui fournit aux parents ou adultes exerçant une surveillance des renseignements sur les films convenant aux enfants.

- **G :** Public de tous âges (aucune restriction). / **PG :** Surveillance parentale recommandée. / **PG-13 :** Supervision des parents fortement recommandée. / **R :** Avec restriction. Les enfants de moins de 17 ans devraient être accompagnés d'un adulte. / **NC-17 :** Non recommandé pour les enfants de moins de 17 ans. / **X :** Adultes seulement. / **NR :** Non classé.

 La fonction **V-Chip** permet de bloquer automatiquement toute classification avec un contenu de nature délicate. Par exemple, si la classification **PG-13** est bloquée, les classifications **R**, **NC-17** et **X** sont automatiquement bloquées.

**Anglais canadien :** Vous pouvez bloquer des émissions selon leur classification en anglais canadien.

- **C :** Émissions destinées aux enfants de moins de 8 ans. / **C8+ :** Émissions convenant généralement aux enfants de 8 ans et plus, sans surveillance. / **G :** Émissions grand public convenant à tous les auditoires. / **PG :** Surveillance parentale. / **14+ :** Émissions dont la teneur peut ne pas convenir, en tout ou en partie, aux enfants de moins de 14 ans. / **18+ :** Émissions pour adultes.

 La fonction **V-Chip** permet de bloquer automatiquement toute classification avec un contenu de nature délicate. Par exemple, si la classification **G** est bloquée, les classifications **PG**, **14+** et **18+** sont automatiquement bloquées.

**Français canadien :** Vous pouvez bloquer des émissions selon leur classification en français canadien.

- **G :** Général / **8 ans+ :** Émissions convenant généralement aux enfants de 8 ans et plus, sans surveillance. / **13 ans+ :** Émissions pouvant ne pas convenir aux enfants de moins de 13 ans. / **16 ans+ :** Émissions pouvant ne pas convenir aux enfants de moins de 16 ans. / **18 ans+ :** Émissions pour adultes.

 La fonction **V-Chip** permet de bloquer automatiquement toute classification avec un contenu de nature délicate. Par exemple, si vous bloquez la catégorie **8 ans+**, les catégories **13 ans+**, **16 ans+** et **18 ans+** seront automatiquement bloquées.

**Catég. américaine téléchargeable :** Il est possible d'utiliser de l'information sur le contrôle parental tout en regardant des canaux numériques.

#### REMARQUE

- Si l'information n'est pas téléchargée à partir de la station de radiodiffusion, le menu **Catég. américaine téléchargeable** est désactivé.
- L'information relative au contrôle parental est automatiquement téléchargée pendant le visionnement de canaux numériques. Cela peut prendre quelques secondes.
- Le menu **Catég. américaine téléchargeable** peut être utilisé après le téléchargement de l'information à partir de la station de télédiffusion. Cependant, selon la station émettrice, la fonction pourrait ne pas être accessible.
- Les niveaux de contrôle parental diffèrent selon la station de radiodiffusion. Le nom de menu par défaut et les modifications de **Catég. américaine téléchargeable** varient selon les informations téléchargées.
- Même si vous réglez l'affichage à l'écran dans une autre langue, le menu **Catég. américaine téléchargeable** s'affiche en anglais seulement.
- Le classement permet de bloquer automatiquement certaines classifications avec un contenu de nature délicate.
- Les catégories (par exemple : Humor Level., etc.) et les niveaux de classification (par exemple : DH, MH, H, etc.) peuvent différer selon la station de télédiffusion.

- **Changer NIP :** L'écran Changer NIP s'affiche. Choisissez un code NIP à quatre chiffres et saisissez-le. Lorsque vous avez entré le code NIP à quatre chiffres, l'écran **Confirmer NIP** apparaît. Saisissez de nouveau les quatre chiffres. Quand l'écran de confirmation disparaît, le NIP est mémorisé.

# Fonctions de base

## Visionnement d'un canal à accès restreint

Si un canal à accès restreint est syntonisé, la fonction V-Chip le bloque. L'écran devient vide et le message suivant s'affiche :

**Ce canal est bloqué en mode puce V. Veuillez entrer un NIP pour débloquer.**



 Si vous avez oublié votre code NIP, appuyez sur les touches de la télécommande dans l'ordre suivant pour rétablir le code "0-0-0-0" : **POWER** (arrêt) → **MUTE** → 8 → 2 → 4 → **POWER** (mise en marche)

## Autres fonctions

 **MENU**  → **Configuration** → **ENTER** 

## Langue menu

Règlage de la langue de menu.

1. Sélectionnez **Langue menu** puis appuyez sur **ENTER** .
  2. Choisissez la langue voulue puis appuyez sur **ENTER** .
-  Vous pouvez choisir **English, Español** et **Français**.

## Sous-titres

(texte à l'écran)

- **Sous-titres (Off / On)** : Vous pouvez activer ou désactiver la fonction des sous-titres. Si la fonction des sous-titres n'est pas disponible, il n'y a pas d'affichage à l'écran.

 L'option **Sous-titres** ne fonctionne pas dans les modes Composante, HDMI ou PC.



- **Mode ss-titres codés** : Vous pouvez sélectionner le mode de sous-titrage souhaité.

 L'option de sous-titrage disponible dépend de l'émission diffusée.

**Par défaut, CC1~CC4, Texte1~Texte4** : (canaux analogiques seulement) La fonction de sous-titrage analogique fonctionne en mode canaux analogiques ou lorsqu'un signal est fourni au téléviseur à partir d'un appareil externe. (Selon le signal émetteur, le sous-titrage analogique peut peut-être fonctionner sur les canaux numériques.)

**Par défaut / Service1~Service6 / CC1~CC4 / Texte1~Texte4** : (canaux numériques seulement) La fonction des sous-titres numériques fonctionne seulement sur les canaux numériques.

 Les paramètres **Service1 à 6** en mode Sous-titres numériques ne sont pas toujours disponibles, selon le système de diffusion utilisé.

- **Options de sous-titrage numérique** : (canaux numériques seulement)

**Taille** : Les options sont : Par défaut, Petit, Standard et Grand. La valeur par défaut est Standard.

**Style des polices** : Les options sont : Par défaut et Styles de 0 à 7. La valeur par défaut est Style 0.

**Couleur avant-plan** : Les options sont : Par défaut, Blanc, Noir, Rouge, Vert, Bleu, Jaune, Magenta et Cyan. Vous pouvez modifier la couleur des caractères. La couleur par défaut est Blanc.

**Couleur arrière-plan** : Les options sont : Par défaut, Blanc, Noir, Rouge, Vert, Bleu, Jaune, Magenta et Cyan. Vous pouvez modifier la couleur de l'arrière-plan des sous-titres. La valeur par défaut est Noir.

**Opacité avant-plan** : Permet de sélectionner l'opacité du texte. Les options sont : Par défaut, Transparent, Translucide, Opaque et Clignotement.

**Opacité arrière-plan** : Ajuste l'opacité d'arrière-plan du sous-titrage. Les options sont : Par défaut, Transparent, Translucide, Opaque et Clignotement.

**Retour par défaut** : Cette option rétablit les paramètres par défaut des fonctions suivantes : Taille, Style des polices, Couleur avant-plan, Couleur arrière-plan, Opacité avant-plan et Opacité arrière-plan.

### REMARQUE

- Les **Options de sous-titrage numérique** sont accessibles uniquement lorsque les options **Par défaut** et **Service1 ~ Service6** peuvent être sélectionnées en Mode ss-titres codés.
- L'option de sous-titrage disponible dépend de l'émission diffusée.
- L'expression **Par défaut** signifie revenir aux choix de sous-titrage initiaux déterminés par le diffuseur.
- L'avant-plan et l'arrière plan ne peuvent pas être configurés de la même couleur.
- Vous ne pouvez pas définir **Opacité avant-plan** et **Opacité arrière-plan** à Transparent.

## Réseau (Type de réseau / Réglage du réseau / Test du réseau)

Pour en savoir plus sur la configuration des options, reportez-vous aux instructions "Configuration du réseau". (p. 23~28).

## Général

- **Mode Jeu (Off / On)** : Lorsqu'une console de jeu, comme PlayStation™ ou Xbox™, est branchée, la sélection du menu Jeu permet de vivre une expérience de jeu plus réaliste.

### REMARQUE

- Précautions à prendre et limitation du mode Jeu
  - Pour débrancher la console de jeu et brancher un autre appareil externe, **Off** le **Mode Jeu** dans le menu de configuration.
  - Si le menu du téléviseur est affiché en **Mode Jeu**, l'écran vibre légèrement.
- **Mode Jeu** n'est pas disponible si la source d'entrée est réglée sur **TV** ou **PC**.
- Après avoir branché la console de jeu, réglez **Mode Jeu** à **On**. Malheureusement, il est possible que l'image en soit altérée.
- **Mode Jeu** est réglé **On** :
  - Le mode **Image** est réglé à Standard et le mode **Son** est réglé à **Cinéma**.
  - La fonction **Égaliseur** n'est pas disponible.

- **Transparence menu (Clair / Foncé)** : Règle le niveau de transparence du menu.
- **Mélodie (Off / Basse / Moyen / Haute)** : Permet au téléviseur de faire jouer une mélodie lorsque vous l'allumez et l'éteignez.

#### REMARQUE

- N'est disponible que lorsque la source d'entrée est réglée sur TV. Réglez la **Mélodie** à **Off** pour éteindre la mélodie.
- La **Mélodie** ne joue pas.
  - Lorsque le téléviseur n'émet aucun son parce que l'on a appuyé sur la touche **MUTE**.
  - Lorsque le téléviseur n'émet aucun son parce que le volume a été réduit au minimum à l'aide de la touche **VOL -**.
  - la fonction **Mise en veille** met le téléviseur hors tension.

## Fonction image sur image (ISI)

### ISI







 MENU  → Configuration → ISI → ENTER 

Vous pouvez regarder simultanément le syntoniseur télé et une source vidéo externe. La fonction **ISI** (Image sur Image) ne fonctionne pas dans le même mode.

#### REMARQUE

- Pour en savoir plus sur le son ISI, reportez-vous aux instructions **Sélection du son**.
- Si vous mettez le téléviseur hors tension alors en mode ISI, la fenêtre ISI sera disparue lorsque vous le remettrez sous tension.
- L'image de la fenêtre ISI peut sembler légèrement non naturelle lorsque l'écran principal est utilisé pour un jeu ou le karaoké.
- La fonction **ISI** ne peut pas être utilisée lorsque le mode **V-Chip** sont activés.
- Paramètres ISI

Image principale	Image secondaire
Composante1, Composante2, HDMI1/ DVI, HDMI2, HDMI3, HDMI4, PC	TV

- **ISI (Off / On)** : Active ou désactive la fonction ISI.
- **Air / Câble (Air / Câble)** : Choisissez **Air** ou **Câble** comme source d'entrée de l'écran secondaire.
- **Chaîne** : Choisit le canal de l'écran secondaire.
- **Taille** ( /  ) : Sélectionne la taille de l'image secondaire.
- **Position** ( /  /  /  ) : Sélectionne la position de l'image secondaire.
- **Sélect. son (Principale / Secondaire)** : Sélectionne la source sonore désirée (**Principale** ou **Secondaire**) en mode **ISI**.

## Menu Support technique

 MENU  → Support technique → ENTER 

## Autodiagnostic

- **Essai d'image** : Utilisez cette fonction pour vérifier les problèmes d'image. Si le problème persiste, vérifiez la mire.
  - Oui** : Si le parcours ne s'affiche pas ou s'il y a du bruit dans la mire, sélectionnez Oui. Il est possible que votre téléviseur soit défectueux. Communiquez avec le centre d'appel de Samsung pour obtenir de l'assistance (1-800-SAMSUNG).
  - Non** : Si la le modèle d'essai s'affiche correctement, choisissez Non. Il est possible qu'un appareil externe soit défectueux. Veuillez vérifier les connexions. Si le problème persiste, consultez le guide d'utilisation de l'appareil externe.
- **Essai de son** : Utilisez la mélodie intégrée pour vérifier les problèmes de son.

 Si les haut-parleurs du téléviseur n'émettent aucun son, assurez-vous que le mode **Sélect. le haut-parleur** est réglé à **Haut-parleur TV** dans le menu **Son**.

 Vous entendrez la mélodie durant l'essai même si le **Sélect. le haut-parleur** est réglé à **Haut-p. externe** ou si vous avez coupé le son avec la touche **MUTE**.

**Oui** : Si, au cours de l'essai de son, un seul haut-parleur émet du son ou si les deux haut-parleurs n'émettent aucun son, sélectionnez Oui. Il est possible que votre téléviseur soit défectueux. Communiquez avec le centre d'appel de Samsung pour obtenir de l'assistance (1-800-SAMSUNG).

**Non** : Si les haut-parleurs émettent un son normal, sélectionnez Non. Il est possible qu'un appareil externe soit défectueux. Veuillez vérifier les connexions. Si le problème persiste, consultez le guide d'utilisation de l'appareil externe.

- **Info. sur signal** : La qualité de réception d'un canal HD est parfaite ou ledit canal n'est pas disponible. Déplacez l'antenne de manière à augmenter la puissance du signal.
- **Dépannage** : Reportez-vous à cette description si votre téléviseur semble avoir un problème.

 Communiquez avec le centre de service à la clientèle de Samsung si aucun de ces conseils de dépannage ne s'applique.

# Fonctions de base

## Mise à niveau du logiciel

**Mise à niveau du logiciel** peut être effectuée par le biais d'une connexion au réseau ou en téléchargeant la dernière version du micrologiciel à partir du site [www.samsung.com](http://www.samsung.com) vers une clé USB.

**Versión actuelle** - est le logiciel actuellement installé dans votre téléviseur.

Le logiciel est présenté sous la forme "année/mois/jour\_Versión".

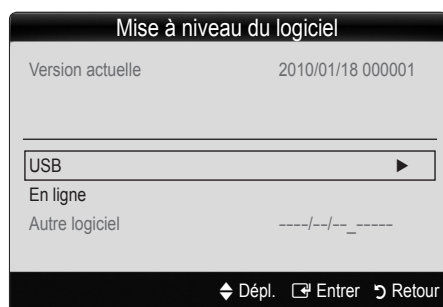

### Installation de la version la plus récente.

- **USB** : Insérer une clé USB contenant la mise à jour du microprogramme, téléchargé à partir du site "[www.samsung.com](http://www.samsung.com)" dans le port du téléviseur. Veillez à ne pas interrompre l'alimentation ou retirer la clé USB pendant que la procédure de mise à niveau est en cours. Le téléviseur s'éteint et se remet en marche automatiquement une fois la mise à niveau du micrologiciel terminée. Au moment de la mise à niveau du micrologiciel, les réglages vidéo et audio que vous avez effectués seront remplacés par les réglages par défaut. Il est recommandé de prendre en note les réglages afin de pouvoir les rétablir facilement après la mise à niveau.

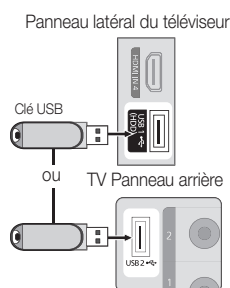

- **En ligne** : Mises à niveau du logiciel par Internet.

Configurez d'abord votre réseau. Pour les procédures détaillées concernant les paramètres du réseau, veuillez consulter les instructions "Configuration du réseau".

Si votre connexion Internet ne fonctionne pas correctement la connexion peut être interrompue. Veuillez télécharger de nouveau. Si le problème persiste, téléchargez la mise à niveau par USB et appliquez-la.

- **Autre logiciel** (copie de secours) : Affiche la version du logiciel téléchargé à partir de l'option **En ligne**. Cette fonction s'active lorsque la mise à niveau s'interrompt pendant la mise à niveau du logiciel.

## Guide de connexion HD

Reportez-vous à cette rubrique lorsque vous branchez des appareils externes au téléviseur.

## Contacter Samsung

Consultez cette rubrique lorsque votre téléviseur ne fonctionne pas correctement ou lorsque vous souhaitez mettre à niveau le logiciel. Vous y trouverez de l'information sur nos centres d'appel et sur la façon de télécharger des produits et logiciels.



## Connexion au réseau

Vous pouvez configurer le téléviseur pour qu'il puisse accéder à Internet par l'entremise de votre réseau à l'aide d'une connexion sans fil ou câblée.

### Connexion à un réseau câblé

Vous pouvez connecter votre téléviseur à votre réseau à l'aide d'un câble d'une des trois façons suivantes :

- Vous pouvez relier votre téléviseur au réseau en branchant une extrémité d'un câble réseau Cat 5 dans la prise réseau à l'arrière de votre téléviseur et l'autre extrémité du câble dans un modem externe. Voir le diagramme ci-dessous.

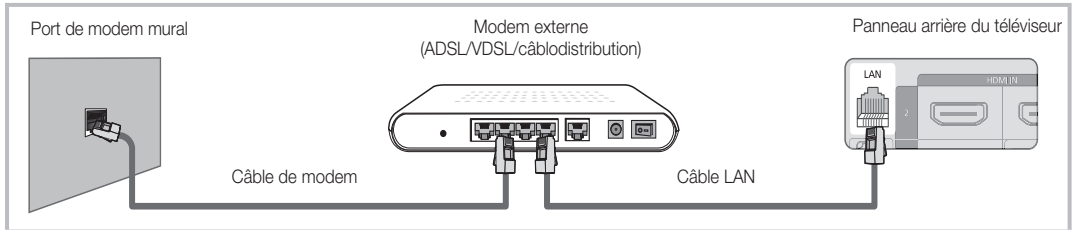

- Vous pouvez connecter votre téléviseur à votre réseau en branchant une extrémité d'un câble réseau dans la prise réseau à l'arrière de votre téléviseur et l'autre extrémité du câble dans un routeur IP connecté à un modem externe. Utilisez un câble réseau Cat 5 pour cette connexion. Voir le diagramme ci-dessous.

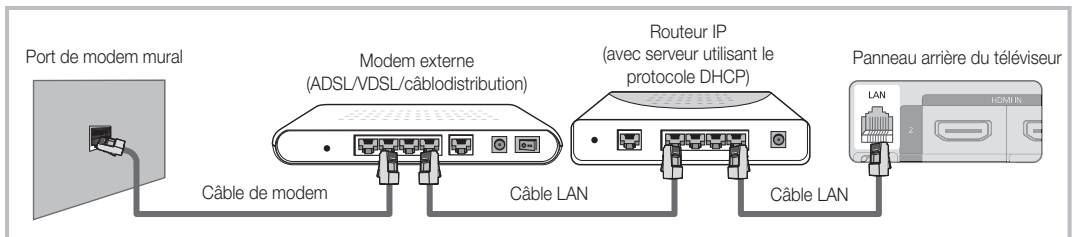

- Selon la configuration de votre réseau, vous pouvez peut-être relier votre téléviseur à votre réseau en branchant une extrémité d'un câble réseau Cat 5 dans la prise réseau à l'arrière de votre téléviseur et l'autre extrémité dans une prise réseau murale. Voir le diagramme ci-dessous. Veuillez noter que la prise murale doit être reliée à un modem ou à un routeur ailleurs dans votre résidence.

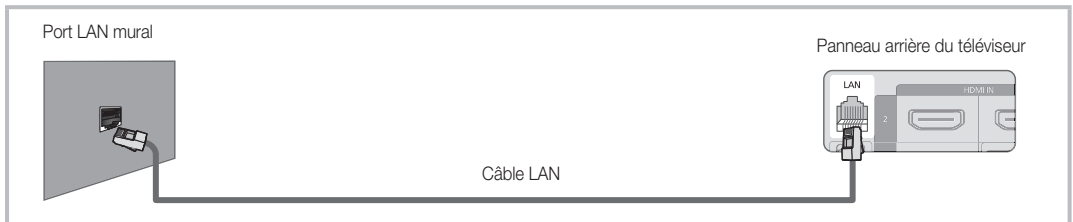

Si vous possédez un réseau dynamique, vous devez utiliser un modem ou routeur LNPA prenant en charge le protocole DHCP (Dynamic Host Configuration Protocol). Les modems et routeurs qui prennent en charge le protocole DHCP fournissent l'adresse IP, le masque de sous-réseau, la passerelle et les valeurs DNS dont votre téléviseur a besoin pour accéder à Internet, de sorte que vous n'avez pas à les entrer manuellement. La plupart des réseaux domestiques sont des réseaux dynamiques.

Certains réseaux demandent une adresse IP statique. Si votre réseau nécessite une adresse réseau statique, vous devez entrer manuellement les valeurs de l'adresse IP, du masque de sous-réseau, de la passerelle et du DNS à l'écran de configuration du câble de votre téléviseur lors de la configuration de votre connexion au réseau. Pour obtenir les valeurs de l'adresse IP, du masque de sous-réseau, de la passerelle et du DNS, veuillez communiquer avec votre fournisseur d'accès Internet. Si vous avez un ordinateur Windows, vous trouverez ces valeurs dans votre ordinateur.



- 🔧 Vous pouvez utiliser un modem LNPA qui prend en charge le protocole DHCP si votre réseau nécessite une adresse IP statique. Les modems LNPA qui prennent en charge le protocole DHCP vous permettent aussi d'utiliser des adresses IP statiques.

# Fonctions avancées

## Réglage du réseau (Auto)

Utilisez l'option de **Réglage du réseau** automatique lorsque vous branchez votre téléviseur à un réseau prenant en charge le protocole DHCP. Pour configurer automatiquement la connexion au réseau câblé de votre téléviseur, suivez les étapes suivantes :

### Configuration automatique

1. Connectez votre téléviseur au réseau tel que décrit dans la section précédente.
2. Mettez le téléviseur sous tension, appuyez sur la touche **MENU** de la télécommande, utilisez la touche **▲** ou **▼** pour sélectionner l'option **Configuration**, puis appuyez sur la touche **ENTER** .
3. Appuyez sur la touche **▲** ou **▼** pour sélectionner l'option **Réseau** dans le menu **Configuration** puis appuyez sur la touche **ENTER** . L'écran **Réseau** s'affiche.

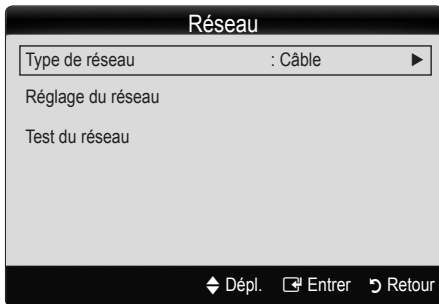

4. À partir de l'écran **Réseau**, sélectionnez l'option **Type de réseau**.
5. Réglez **Type de réseau** à **Câble**.
6. Sélectionnez **Réglage du réseau**. L'écran **Réglage du réseau** s'affiche.

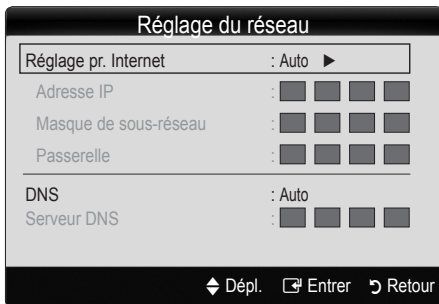

7. Réglez **Réglage pr. Internet** à **Auto**.
8. Les paramètres Internet requis sont automatiquement acquis et entrés par la fonction **Auto**.
9. Attendez deux minutes puis appuyez sur la touche **RETURN** de la télécommande.
10. Si la fonction **Réseau** n'a pas acquis les valeurs de connexion au réseau, suivez les étapes de l'option **Manuel**.

## Réglage du réseau (Manuel)

Utilisez l'option **Réglage du réseau** manuel lorsque vous branchez votre téléviseur à un réseau nécessitant une adresse IP statique.

### Obtention des valeurs de connexion au réseau

Pour obtenir les valeurs de connexion au réseau sur la plupart des ordinateurs Windows, suivez les étapes suivantes :

1. Cliquez avec le bouton de droite sur l'icône Réseau dans le coin inférieur droit de l'écran.
2. Cliquez sur **État** dans le menu contextuel qui s'affiche.
3. Cliquez sur l'onglet **Soutien technique** dans la boîte de dialogue qui s'affiche.
4. Sur la page **Soutien technique**, cliquez sur le bouton **Détails**. Les valeurs de connexion au réseau sont affichées.

### Configuration manuelle

Pour configurer manuellement la connexion au réseau sans fil de votre téléviseur, suivez les étapes suivantes :

1. Suivez les étapes 1 à 6 de la procédure "Configuration automatique".
2. Réglez **Réglage pr. Internet** à **Manuel**.
3. Appuyez sur la touche **▼** de la télécommande pour atteindre le premier champ de saisie.
4. Entrez manuellement les valeurs **Adresse IP**, **Masque de sous-réseau**, **Passerelle** et **serveur DNS**. Utilisez les touches numériques de la télécommande pour entrer les valeurs numériques et les touches fléchées pour vous déplacer d'un champ à l'autre.
5. Appuyez sur la touche **RETURN** de la télécommande une fois terminé.
6. Sélectionnez l'option **Test du réseau** pour vérifier la connectivité à Internet.

## Connexion à un réseau sans fil

Pour connecter votre téléviseur à un réseau sans fil, vous avez besoin d'un modem ou routeur sans fil et d'un adaptateur LAN sans fil Samsung (WIS09ABGN, WIS09ABGN2, WIS10ABGN) qui se branche dans la prise USB à l'arrière ou sur le côté du téléviseur. Voir l'illustration ci-dessous.

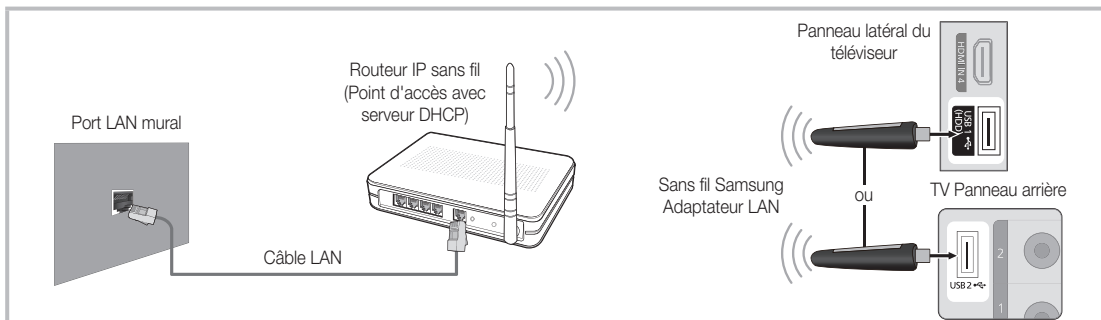

L'adaptateur LAN sans fil Samsung est vendu séparément chez un de nos détaillants sélectionnés, dans les boutiques en ligne ou sur le site Samsungparts.com. L'adaptateur LAN sans fil Samsung prend en charge les protocoles de communication IEEE 802.11A/B/G et N. Samsung recommande l'utilisation du protocole IEEE 802.11N. Lorsque vous faites jouer une vidéo à partir de la connexion IEEE 802.11B/G, il pourrait y avoir de l'interférence pendant la lecture.

### REMARQUE

- Pour utiliser un réseau sans fil, vous avez besoin de "l'adaptateur LAN sans fil Samsung" (WIS09ABGN, WIS09ABGN2, WIS10ABGN).
- L'adaptateur LAN sans fil Samsung et le câble de rallonge USB sont vendus séparément et offerts par des détaillants sélectionnés, dans les boutiques en ligne ou sur le site Samsungparts.com.
- Pour utiliser un réseau sans fil, le téléviseur doit être connecté à un routeur IP sans fil (soit un routeur ou un modem). Si le routeur IP sans fil est compatible avec le mode DHCP, le téléviseur doit utiliser une adresse IP statique ou DHCP pour pouvoir établir la connexion au réseau sans fil.
- Sélectionnez un canal inutilisé pour le routeur IP sans fil. Si ce canal est utilisé par un autre appareil à proximité, il y aura des interférences et la communication échouera.
- Si un autre système de sécurité que ceux indiqués ci-dessous est appliqué, il ne fonctionnera pas sur le téléviseur.
- Si le mode Greenfield en environnement pur 802.11n à débit élevé est choisi et que le type de chiffrement est réglé à WEP, TKIP ou TKIPAES (WPS2Mixed) pour point d'accès, les téléviseurs Samsung ne prennent pas en charge une connexion conformément aux nouvelles spécifications de certification Wi-Fi.
- Si votre point d'accès prend en charge WPS (Configuration Wi-Fi protégée), vous pouvez vous connecter au réseau à l'aide de la configuration par touches (PBC) ou d'un NIP (numéro d'identification personnel [PIN]). WPS configurera automatiquement les clés SSID et WPA, peu importe le mode.
- Éloignez l'adaptateur LAN sans fil Samsung du téléviseur. Si vous écoutez la télévision alors que l'adaptateur est connecté à proximité, cela pourrait altérer l'image à certains canaux.
- Si le routeur, le modem ou l'appareil n'est pas certifié, vous ne pourrez peut-être pas le connecter au téléviseur à l'aide de "l'adaptateur LAN sans fil Samsung".
- **Méthodes de connexion:** Vous pouvez configurer la connexion à un réseau sans fil de quatre façons.
  - **PBC(WPS)**
  - Réglage automatique (à l'aide de la fonction de recherche automatique de réseau).
  - Réglage manuel
  - **Ad-Hoc.**
- L'utilisation d'un concentrateur USB ou d'un câble de rallonge USB autre que celui fourni peut causer un problème de compatibilité avec l'adaptateur LAN sans fil Samsung.

# Fonctions avancées

## Avis

L'image peut sembler altérée ou présenter des parasites sur certains canaux lorsque le téléviseur est branché à un adaptateur LAN sans fil Samsung. Dans un tel cas, établissez la connexion en appliquant une des méthodes suivantes ou branchez l'adaptateur LAN sans fil de Samsung à l'aide d'un câble USB, à un emplacement qui n'est pas exposé à des interférences radio.

### Méthode n° 1

À l'aide de l'adaptateur à angle droit pour clé USB

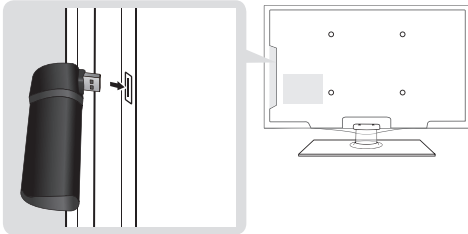

Pour brancher de nouveau l'adaptateur LAN sans fil Samsung à l'aide du câble de rallonge, suivez les étapes suivantes :

1. Branchez l'adaptateur USB à angle droit à l'adaptateur LAN sans fil Samsung.
2. Branchez l'autre extrémité de l'adaptateur à angle droit au port USB 1 (HDD).

### Méthode n° 2

À l'aide d'un câble de prolongement

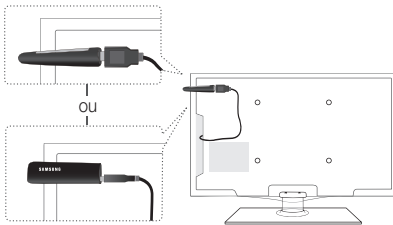



Pour brancher de nouveau l'adaptateur LAN sans fil à l'aide du câble de rallonge, suivez les étapes suivantes :

1. Branchez le câble de rallonge au port USB 1 (HDD).
2. Branchez le câble de rallonge et l'adaptateur LAN sans fil Samsung.
3. Fixez l'adaptateur sans fil Samsung près de la partie supérieure arrière du téléviseur à l'aide d'un ruban à double face.

## Configuration du réseau (PBC (WPS))

### Configuration à l'aide de la fonction PBC (WPS)

Si votre routeur possède une touche **PBC (WPS)**, suivez les étapes suivantes :

1. Connectez votre téléviseur au réseau tel que décrit dans la section précédente.
2. Mettez le téléviseur sous tension, appuyez sur la touche **MENU** de la télécommande, utilisez la touche **▲** ou **▼** pour sélectionner l'option **Configuration**, puis appuyez sur la touche **ENTER** .
3. Appuyez sur la touche **▲** ou **▼** pour sélectionner l'option **Réseau** dans le menu **Configuration** puis appuyez sur la touche **ENTER** .
4. À partir de l'écran **Réseau**, sélectionnez l'option **Type de réseau**.
5. Réglez **Type de réseau** à **Sans fil**.
6. Sélectionnez **Réglage du réseau**. L'écran **Réglage du réseau** s'affiche.

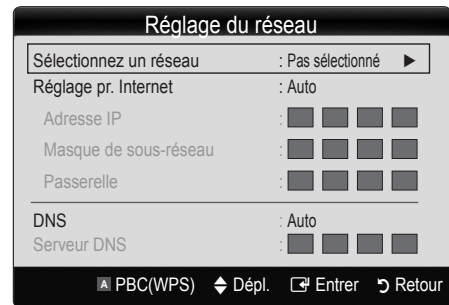

7. Appuyez sur le bouton rouge de la télécommande.
8. Appuyez sur la touche PBC (WPS) du routeur dans les 2 minutes qui suivent. Le téléviseur acquiert automatiquement toutes les valeurs réseau nécessaires et se connecte à votre réseau.
9. Après avoir terminé la configuration de la connexion au réseau, appuyez sur la touche **RETURN** pour quitter l'écran de **Réglage du réseau**.

### Réglage du réseau (Auto)

La plupart des systèmes de réseau sans fil sont équipés d'un système de sécurité optionnel qui exige des dispositifs accédant au réseau par un point d'accès de transmettre un code de sécurité crypté appelé clé d'accès ou code de sécurité. Le code de sécurité est constitué d'un mot de passe (phrase), habituellement un mot ou une série de lettres et de chiffres d'une longueur spécifique que l'on vous a demandé d'entrer lors de la configuration de la sécurité de votre réseau sans fil. Si vous avez utilisé cette méthode de configuration de connexion au réseau et que vous avez un code de sécurité pour votre réseau sans fil, vous devrez entrer le mot de passe pendant le processus de configuration.

## Configuration automatique

Pour configurer automatiquement la connexion sans fil, suivez la procédure suivante :

1. Suivez les étapes de 1 à 6 dans la section "Configuration à l'aide de la fonction PBC (WPS)". (p. 26)
2. Appuyez sur la touche ▼ pour sélectionner **Réglage pr. Internet** puis appuyez sur la touche ENTER . Appuyez sur la touche ▲ ou ▼ pour sélectionner **Auto**, puis sur ENTER .
3. Appuyez sur la touche ▲ pour vous rendre à l'option **Sélectionnez un réseau** puis appuyez sur la touche ENTER . La fonction **Réseau** recherche tous les réseaux sans fil disponibles. Les réseaux sont affichés dans une liste.
4. À partir de la liste de réseaux, appuyez sur la touche ▲ ou ▼ pour sélectionner un réseau puis appuyez sur la touche ENTER .
  - Lorsque l'option du point d'accès est réglée sur Invisible, vous devez sélectionner l'option **Ajouter réseau** et entrer le **Nom du réseau (SSID)** et le **Code de sécurité** appropriés pour établir la connexion.
5. Si une fenêtre Sécurité ou NIP s'affiche, allez à l'étape 6. Si l'écran de connexion à un réseau s'affiche, allez à l'étape 10.
6. Appuyez sur la touche ▲ ou ▼ pour sélectionner **Sécurité** ou **NIP**. Sélectionnez **Sécurité (Code de sécurité)** pour la plupart des réseaux domestiques. L'écran **Sécurité** s'affiche.

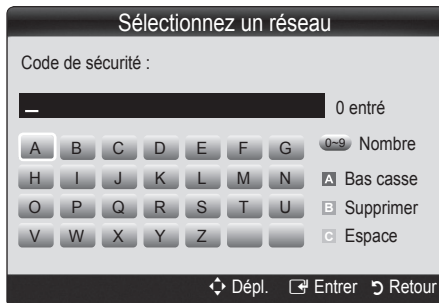

7. À partir de l'écran **Sécurité**, entrez le mot de passe du réseau.
  - Vous pouvez trouver le mot de passe dans l'un des écrans de configuration utilisés pour la configuration de votre routeur ou modem.
8. Suivez les consignes suivantes pour entrer le mot de passe :
  - Appuyez sur les touches numériques de la télécommande pour saisir les nombres.
  - Utilisez les touches fléchées de la télécommande pour vous déplacer d'un bouton à l'autre sur l'écran **Code de sécurité**.
  - Appuyez sur la touche rouge pour changer la casse ou pour afficher les symboles ou les caractères.
  - Pour saisir une lettre ou un symbole, déplacez-vous sur la lettre ou le symbole puis appuyez sur la touche ENTER .
  - Pour effacer la dernière lettre ou le dernier symbole saisi, appuyez sur la touche verte de la télécommande.

9. Appuyez sur la touche bleue de la télécommande une fois terminé. L'écran Connexion au réseau s'affiche.
10. Attendez que le message de confirmation de la connexion s'affiche puis appuyez sur la touche ENTER . L'écran de **Configuration du réseau** s'affiche de nouveau.
11. Pour tester la connexion, appuyez sur la touche RETURN pour sélectionner **Test du réseau** puis appuyez sur la touche ENTER .

## Configuration réseau ad hoc

Vous pouvez brancher un appareil portable sans point d'accès à l'aide de "l'adaptateur LAN sans fil Samsung", par un réseau poste à poste.

### Comment effectuer une nouvelle connexion Ad hoc

1. Suivez les étapes 1 à 6 de la procédure "Configuration à l'aide de la fonction PBC (WPS)" ci-dessus. (p. 26)
2. Choisissez l'option **Sélectionnez un réseau**. Une liste d'appareils et de réseaux s'affiche.
3. Dans la liste d'appareils, appuyez sur la touche bleue de la télécommande.
  - Le message **Ad hoc est une connex. sans fil directe au teleph. cell. ou a l'ordin. La fonctionnalité du système de réseau existant est peut-être restreinte. Souhaitez-vous changer la connexion réseau?** s'affiche.
4. Entrez le **Nom du réseau (SSID)** généré et le **Code de sécurité** dans l'appareil que vous voulez brancher.

### Comment brancher un appareil Ad hoc existant

1. Suivez les étapes 1 à 6 de la procédure "Configuration à l'aide de la fonction PBC (WPS)" ci-dessus. (p. 26)
2. Choisissez l'option **Sélectionnez un réseau**. La liste des appareils et réseaux s'affiche.
3. Sélectionnez l'appareil voulu dans la Liste d'appareils.
4. Si le code de sécurité est appliqué, entrez-le.
  - Si le réseau ne fonctionne pas normalement, vérifiez de nouveau le **Nom du réseau (SSID)** et le **Code de sécurité**. Un **Code de sécurité** erroné peut empêcher le téléviseur de fonctionner correctement.

# Fonctions avancées

## Réglage du réseau (Manuel)

Si les autres méthodes ne fonctionnent pas, vous devez entrer les valeurs de réglage du réseau manuellement.



### Obtention des valeurs de connexion au réseau

Pour obtenir les valeurs de configuration du réseau sur la plupart des ordinateurs Windows, suivez les étapes suivantes :

1. Cliquez avec le bouton de droite sur l'icône Réseau dans le coin inférieur droit de l'écran.
2. Cliquez sur État dans le menu contextuel.
3. Cliquez sur l'onglet Soutien technique dans la boîte de dialogue qui s'affiche.
4. Sur la page Soutien technique, cliquez sur le bouton Détails. Les réglages du réseau s'affichent.

### Configuration manuelle

Pour entrer les valeurs de connexion du réseau, procédez comme suit :

1. Suivez les étapes 1 à 6 de la procédure "Configuration à l'aide de la fonction PBC (WPS)" ci-dessus. (p. 26)
2. Appuyez sur la touche ▼ pour sélectionner **Réglage pr. Internet** puis appuyez sur la touche ENTER . Appuyez sur la touche ▲ ou ▼ pour sélectionner **Manuel**, puis sur ENTER .
3. Appuyez sur la touche ▼ pour vous déplacer sur le premier champ (Adresse IP).
4. Utilisez les touches numériques pour saisir les nombres.
5. Lorsque vous avez terminé de remplir un champ, appuyez sur la touche ► pour vous déplacer au champ suivant. Vous pouvez aussi utiliser les touches fléchées pour vous déplacer vers le haut, le bas et pour reculer.
6. Entrez les valeurs des champs **Adresse IP**, **Masque de sous-réseau** et **Passerelle**.
7. Appuyez sur la touche ▲ ou ▼ pour vous rendre au champ **DNS**.
8. Appuyez sur la touche ▼ pour vous déplacer sur le champ DNS. Entrez les numéros tel qu'expliqué ci-dessus.
9. Lorsque vous avez terminé, appuyez sur la touche ▲ pour vous rendre à l'option **Sélectionnez un réseau**. Sélectionnez votre réseau puis appuyez sur la touche ENTER .
10. Passez à l'étape 4 de la "Configuration automatique" (p. 27), puis suivez les instructions à partir de cette étape.

### Si vous ne pouvez pas vous connecter à Internet à partir de votre téléviseur

Si votre fournisseur Internet a enregistré l'adresse MAC (numéro d'identification unique) du PC ou modem utilisé pour vous connecter à Internet et procède à l'authentification de l'adresse à chaque fois que vous vous connectez à Internet, il se peut que votre téléviseur ne puisse pas se connecter à Internet. Puisque l'adresse MAC de votre téléviseur est différente de celle du PC, votre téléviseur ne pourra pas se connecter à Internet. Pour résoudre ce problème, demandez à votre fournisseur Internet la procédure à suivre pour connecter d'autres appareils (par exemple le téléviseur) à Internet.

Si votre fournisseur Internet vous demande un mot de passe et un code d'utilisateur pour vous connecter à Internet, il se peut que le téléviseur ne puisse pas se connecter à Internet. Le cas échéant, vous devez entrer votre mot de passe ou code d'utilisateur pour vous connecter à Internet.

La connexion Internet peut échouer en raison d'un problème avec le pare-feu. Le cas échéant, communiquez avec votre fournisseur Internet.

Si vous êtes incapable de vous connecter à Internet après avoir suivi toutes les procédures données par votre fournisseur Internet, veuillez communiquer avec un centre de service Samsung Electronics au 1-800-SAMSUNG.

## Media Play



Visualisez des photographies et lisez des fichiers musicaux ou des films enregistrés sur un dispositif USB à mémoire de grande capacité (MSC).



MENU → Application → Media Play → ENTER



## Branchement d'un dispositif USB

1. Mettez le téléviseur en marche.
2. Branchez un dispositif USB contenant des photos, de la musique ou des fichiers vidéo dans la prise **USB 1 (HDD)** ou **USB 2**, située sur le côté du téléviseur.
3. Une fenêtre contextuelle s'affiche lorsque vous branchez un dispositif USB au téléviseur. Sélectionnez l'option **Media Play**.

Panneau latéral du téléviseur

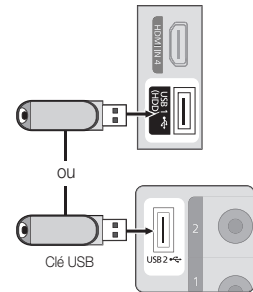

Panneau arrière du téléviseur

## Branchement à un PC par l'entremise d'un réseau

Vous pouvez visualiser sur le téléviseur des vidéos et des images enregistrées sur ordinateur en mode **Media Play**, grâce à une connexion réseau.

Si vous utilisez la fonction **Media Play** pour lire un fichier enregistré sur votre ordinateur, vous devez télécharger "PC Share Manager" et le guide d'utilisation sur le site "[www.samsung.com](http://www.samsung.com)".

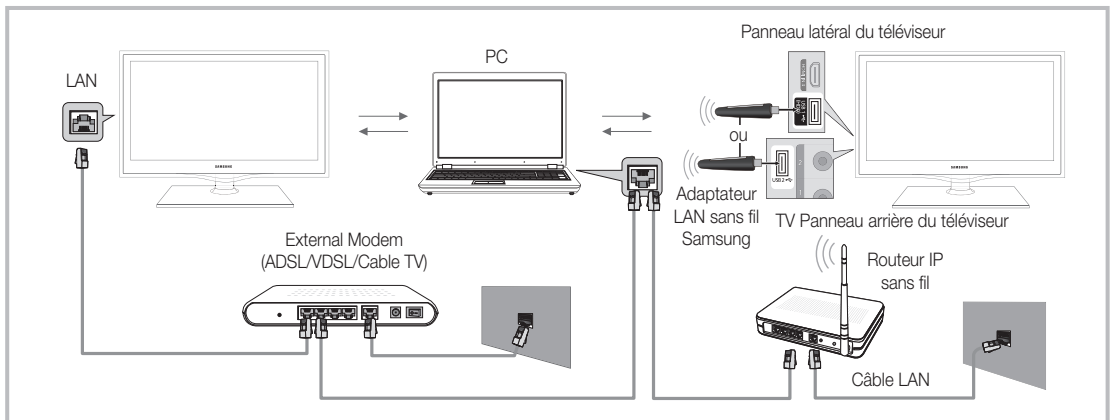

1. Pour de plus amples renseignements sur la configuration du réseau, reportez-vous à la section "Connexion au réseau".
  - On vous recommande de placer le téléviseur et l'ordinateur sur le même sous-réseau. Les trois premiers chiffres de l'adresse de sous-réseau du téléviseur, de l'adresse IP du téléviseur et de celle de l'ordinateur doivent être identiques. Seule la dernière portion (l'adresse hôte) doit être modifiée. (Ex. : adresse IP : 123.456.789.\*\*)
2. Branchez l'ordinateur sur lequel le programme Samsung PC Share Manager sera installé au modem externe à l'aide d'un câble LAN.
  - Le téléviseur peut être relié directement à l'ordinateur, sans recourir à un routeur.

# Fonctions avancées

 Fonctions non prises en charge lorsque vous vous branchez à un ordinateur par l'entremise d'un réseau :

- Les fonctions **Musique de fond** et **réglage de la musique de fond**.
- Le classement des fichiers par préférence dans les dossiers **PhotoS**, **Musique** et **Vidéos**.
- Les fonctions des touches ◀ (REW) ou ▶ (FF) pendant la lecture d'un film.

 Les formats DivX DRM, multi-audio et sous-titrage codé ne sont pas pris en charge.

 Le pare-feu de votre ordinateur doit permettre l'accès au gestionnaire de partage Samsung PC Share Manager.

 Lorsque vous utilisez le mode **Media Play** par l'intermédiaire d'une connexion à un réseau, selon les fonctions du serveur :

- La méthode de tri peut varier.
- La fonction de recherche de scène peut ne pas être prise en charge.
- La fonction **Lecture continue**, qui permet la reprise de la lecture d'une vidéo, pourrait ne pas être prise en charge.
  - La fonction **Lecture continue** ne prend pas en charge plusieurs utilisateurs. (Elle ne garde en mémoire que l'emplacement où l'utilisateur le plus récent a interrompu la lecture.)
- Les touches ◀ (REW), ▶ (FF) ou || (Pause) pourraient ne pas fonctionner selon l'information sur le contenu.

 Si vous constatez un problème de sautillerment de fichier pendant la lecture d'une vidéo par le biais d'un réseau sans fil, nous recommandons l'utilisation d'un réseau câblé.

 Il est possible que cela ne fonctionne pas correctement avec des fichiers multimédias non autorisés.

 À savoir avant d'utiliser **Media Play**

- Le MTP (protocole de transfert de média) n'est pas pris en charge.
- Le système de fichier prend en charge FAT16, FAT32 et NTFS.
- Certains types de caméra numérique et de dispositif audio USB pourraient être incompatibles avec ce téléviseur.
- **Media Play** ne prend en charge que les dispositifs USB à mémoire de grande capacité (MSC). Le dispositif MSC "Mass Storage Class" est un dispositif de mémoire de grande capacité en bloc seulement. Parmi les exemples de MSC, on trouve les disques Thumb, les lecteurs de cartes Flash et USB HDD (USB HUB n'est pas pris en charge). Les appareils doivent être branchés directement dans le port USB du téléviseur.
- Avant de brancher le dispositif au téléviseur, veiller à effectuer une copie de sauvegarde des fichiers afin d'éviter toute perte ou dommage. SAMSUNG ne saurait être tenue responsable des dommages aux fichiers ou de perte de données.
- Branchez un USB HDD au port dédié, le port **USB 1(HDD)**.
- Ne débranchez pas le dispositif USB pendant son chargement.
- Plus la résolution de l'image est élevée, plus elle prend du temps à s'afficher à l'écran.
- La résolution JPEG maximale prise en charge est 15360 X 8640 pixels.
- Pour les fichiers non pris en charge ou endommagés, le message "Le format de fichier ne peut pas être pris en charge" s'affiche.
- Si la clé de tri est l'affichage de base, chaque dossier peut afficher jusqu'à 1 000 fichiers.
- Les fichiers MP3 protégés par DRM, téléchargés de sites payants, ne peuvent être lus. La gestion des droits numériques (DRM) est une technologie qui soutient la création, la distribution et la gestion du contenu de façon intégrée et globale, notamment par la protection des droits et intérêts des fournisseurs de contenu, la prévention de la copie illégale du contenu, ainsi que la gestion de la facturation et des règlements.
- Si plus de deux dispositifs PTP sont branchés, vous ne pouvez en utiliser qu'un seul à la fois.
- Si plus de deux dispositifs à mémoire MSC sont branchés, il se peut que certains ne soient pas détectés. Les dispositifs USB très énergivores (plus de 500 mA ou 5 V) pourraient ne pas être pris en charge.
- En cas de surcharge, un message d'avertissement s'affiche pendant le branchement ou l'utilisation d'un appareil USB, l'appareil pourrait ne pas être reconnu ou ne pas fonctionner correctement.
- Si le téléviseur ne reçoit aucune donnée durant la période fixée à partir de l'option **Délai protect. auto.**, l'écran de veille sera lancé.
- Le mode d'économie d'énergie de certains disques durs externes peut être activé automatiquement lorsqu'ils sont branchés au téléviseur.
- Si un câble de rallonge USB est utilisé, l'appareil USB pourrait ne pas être reconnu ou les fichiers sur l'appareil pourraient ne pas être lus.
- Si le dispositif USB branché au téléviseur n'est pas reconnu, la liste des fichiers dans le dispositif est corrompue ou qu'un fichier dans la liste n'est pas lu, branchez le dispositif USB à un ordinateur, formatez-le et vérifiez la connexion.
- Si un fichier supprimé sur l'ordinateur est toujours présent lorsque vous exécutez la fonction Media Play, supprimez le fichier de façon permanente sur l'ordinateur à l'aide de l'option "Vider la corbeille".



## Page-écran

Déplacez-vous au fichier voulu à l'aide des touches haut/bas/droite/gauche puis appuyez sur la touche **ENTER**  ou **▶** (Play). Le fichier est lu.

 Prend en charge le **Afficher les app.** et **Mode contenu** dans la page d'accueil **Media Play**.



Information : Vous pouvez vérifier le nom du fichier sélectionné et le nombre de fichiers et de pages.

Section de classement de la liste : Affiche le critère de classement.

 Le critère de classement varie en fonction du contenu.

Section Liste des fichiers : Vous pouvez confirmer les fichiers et groupes de fichiers classés par catégories.



Touches de fonction

-  Rouge (**Changer disp.**) : Permet de sélectionner un appareil branché.
-  Verte (**Préférence**) : Spécifie la préférence pour le fichier. (Non pris en charge en affichage de base)
-  Jaune (**Sélectionner**) : Sélectionne plusieurs fichiers à partir d'une liste. Les fichiers sélectionnés sont marqués d'un symbole.
-  Bleue (**Tri**) : Sélectionne la liste de classement.
-  **Outils** : Permet d'afficher le menu d'options.

 Utilisez la touche **◀** ou **▶** pour afficher la page suivante ou précédente de la liste des fichiers.

## Vidéos

### Lecture d'un fichier vidéo

1. Appuyez sur la touche **◀** ou **▶** pour sélectionner **Vidéos**, puis sur **ENTER**  dans le menu **Media Play**.
2. Appuyez sur la touche **◀/▶/▲/▼** pour choisir la vidéo dans la liste des fichiers.
3. Appuyez sur la touche **ENTER**  ou **▶** (Play).
  - Le fichier sélectionné est affiché en tête de liste avec sa durée de lecture.
  - Si la durée de la vidéo est inconnue, la durée de lecture et la barre de progression ne sont pas affichées.
  - Pendant la lecture vidéo, vous pouvez faire une recherche à l'aide de la touche **◀** et **▶**.

 Dans ce mode, vous pouvez regarder des séquences cinématographiques d'un jeu, mais vous ne pouvez pas faire jouer le jeu.

- Formats de sous-titre pris en charge

Name (Nom)	File extension (Extension de fichier)	Format
MPEG-4 time-based text	.txt	XML
SAMI	.smi	HTML
SubRip	.srt	à chaînes
SubViewer	.sub	à chaînes
Micro DVD	.sub ou .txt	à chaînes

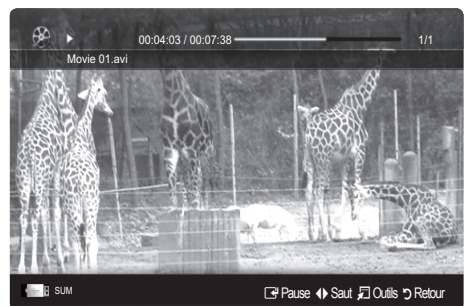

# Fonctions avancées

- Formats vidéo compatibles

Extension de fichier	Contenant	Codec Vidéo	Résolution	Fréquence de trames (image/sec)	Débit binaire (Mbps)	Compression / décompression audio
*.avi *.mkv	AVI MKV	Divx 3.11 / 4.x / 5.1 / 6.0	1920x1080	6 - 30	8	MP3 / AC3 / LPCM / ADPCM / DTS Core
		XviD	1920x1080	6 - 30	8	
		H.264 BP / MP / HP	1920x1080	6 - 30	25	
		MPEG4 SP / ASP	1920x1080	6 - 30	8	
*.asf	ASF	Divx 3.11 / 4.x / 5.1 / 6.0	1920x1080	6 - 30	8	MP3 / AC3 / LPCM / ADPCM / WMA
		XviD	1920x1080	6 - 30	8	
		H.264 BP / MP / HP	1920x1080	6 - 30	25	
		MPEG4 SP / ASP	1920x1080	6 - 30	8	
*.wmv	ASF	Window Media Video v9	1920x1080	6 - 30	25	WMA
*.mp4	MP4	H.264 BP / MP / HP	1920x1080	6 - 30	25	MP3 / ADPCM / AAC
		MPEG4 SP / ASP	1920x1080	6 - 30	8	
		XVID	1920x1080	6 - 30	8	
*.3gp	3GPP	H.264 BP / MP / HP	1920x1080	6 - 30	25	ADPCM / AAC / HE-AAC
		MPEG4 SP / ASP	1920x1080	6 - 30	8	
*.vro *.vob	VRO VOB	MPEG1	1920x1080	24 / 25 / 30	30	AC3 / MPEG / LPCM
		MPEG2	1920x1080	24 / 25 / 30	30	
*.mpg *.mpeg	PS	MPEG1	1920x1080	24 / 25 / 30	30	AC3 / MPEG / LPCM / AAC
		MPEG2	1920x1080	24 / 25 / 30	30	
		H.264	1920x1080	6 - 30	25	
*.ts *.tp *.trp	TS	MPEG2	1920x1080	24 / 25 / 30	30	AC3 / AAC / MP3 / DD+ / HE-AAC
		H.264	1920x1080	6 - 30	25	
		VC1	1920x1080	6 - 30	25	

## Autres restrictions

### REMARQUE

- Si un problème survient avec le contenu d'un codec, le codec ne sera pas pris en charge.
- Si l'information sur un conteneur est incorrecte et que le fichier reçoit une erreur, le conteneur ne pourra pas être lu correctement.
- Il pourrait ne pas y avoir de son ou d'image si le contenu a une fréquence de trames ou un débit binaire standard plus élevé que les images/sec compatibles données dans le tableau ci-dessus.

Décodeur vidéo	Décodeur audio
<ul style="list-style-type: none"> <li>• Prend en charge jusqu'à H.264, Niveau 4.1</li> <li>• H.264 FMO / ASO / RS, VC1 SP / MP / AP L4 et AVCHD ne sont pas pris en charge.</li> <li>• Le format H.263 n'est pas pris en charge.</li> <li>• Le mode GMC n'est pas pris en charge.</li> </ul>	<ul style="list-style-type: none"> <li>• Prend en charge jusqu'à WMA 7, 8, 9, STD</li> <li>• ***WMA 9 PRO ne prend pas en charge 2 chaînes de plus que multicanaux ou l'audio sans perte.***</li> <li>• Le taux d'échantillonnage WMA 22050Hz mono n'est pas pris en charge.</li> </ul>

### Lecture d'un film en continu (reprendre la lecture)

Si vous quittez la fonction de lecture d'un film, vous pourrez en reprendre le visionnement au moment où il s'est arrêté.

1. Appuyez sur la touche ◀ ou ▶ pour sélectionner dans la liste des fichiers celui que vous souhaitez lire en continu.
2. Appuyez sur la touche ▶ (Play) ou ENTER [↵].
3. Appuyez sur la touche bleue pour sélectionner **Lecture continue** (Reprendre la lecture). La lecture du film reprend à l'endroit où il a été arrêté.
  - ✎ La touche bleue est disponible lorsque vous reprenez une lecture.
  - ✎ Si la fonction **Rappel lecture cont. Film** a été **On** dans le menu **Paramètres**, un message éclair s'affiche lorsque vous reprenez la lecture du film.



## Musique

### Lecture musicale

1. Appuyez sur la touche ◀ ou ▶ pour sélectionner **Musique**, puis sur ENTER [↵] dans le menu **Media Play**.
2. Appuyez sur la touche ◀/▶/▲/▼ pour choisir le fichier musical dans la liste des fichiers.
3. Appuyez sur la touche ENTER [↵] ou ▶ (Play).
  - Pendant la lecture de fichiers musicaux, vous pouvez faire une recherche à l'aide des touches ◀ et ▶.
  - Les touches ◀◀ (REW) et ▶▶ (FF) ne fonctionnent pas pendant la lecture.

✎ N'affiche que les fichiers dont les extensions sont MP3 et PCM. Les fichiers comportant d'autres extensions ne sont pas affichés, même s'ils sont mémorisés sur le même dispositif USB.

✎ Si le son semble anormal pendant la lecture de fichiers MP3, réglez les options **Égaliseur** du menu **Son**. (Un fichier MP3 surmodulé peut être à l'origine des problèmes sonores)

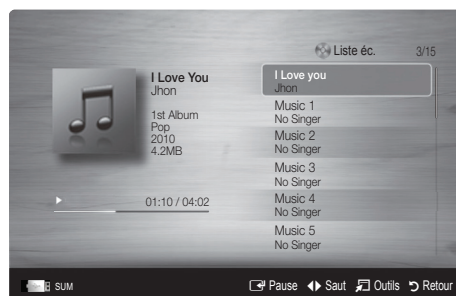

## Photos

### Lecture d'une photo ou d'un diaporama

1. Appuyez sur la touche ◀ ou ▶ pour sélectionner **Photos**, puis sur ENTER [↵] dans le menu **Media Play**.
2. Appuyez sur la touche ◀/▶/▲/▼ pour choisir le fichier photo dans la liste des fichiers.
3. Appuyez sur la touche ENTER [↵] ou ▶ (Play).
  - Pendant l'affichage d'une photo, appuyez sur la touche ▶ (Play) ou ENTER [↵] de la télécommande pour lancer le diaporama.
  - Tous les fichiers de la section Liste des fichiers feront partie du diaporama.
  - Pendant le diaporama, les fichiers s'affichent dans l'ordre.

✎ Il est possible de lire les fichiers musicaux automatiquement au cours du diaporama si la fonction **Musique de fond** est à **On**.

✎ Il est impossible de modifier le **Mode mus. de fond** avant la fin du téléchargement de la musique de fond.



# Fonctions avancées

## Lecture de plusieurs fichiers

### Lecture des fichiers vidéo/musicaux/photos sélectionnés

1. Appuyez sur la touche jaune pour choisir la vidéo dans la liste des fichiers.
2. Répétez la procédure ci-dessus pour choisir plusieurs fichiers.

#### REMARQUE

- Le symbole ✓ s'affiche à la gauche des fichiers choisis.
- Appuyez sur la touche jaune pour annuler la sélection.
- Pour désélectionner tous les fichiers sélectionnés, appuyez sur la touche **TOOLS** et choisissez **Désélect. Tout**.

3. Appuyez sur la touche **TOOLS** et sélectionnez **Lire contenu sélect..**

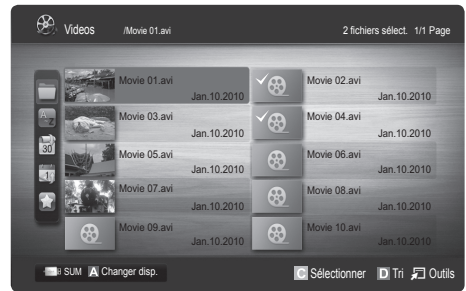

### Lecture d'un groupe de fichiers vidéo/musicaux/photos

1. Déplacez-vous sur n'importe quel fichier dans le groupe désiré lorsque la liste de fichiers est affichée.
2. Appuyez sur la touche **TOOLS** et sélectionnez **Lire groupe courant**.

## Fonctions supplémentaires - Media Play

### Classement de la liste de fichiers

Appuyez sur la touche bleue dans la liste de fichiers pour classer les fichiers.

Catégorie	Fonction	Vidéos	Musique	Photos
<b>Aff. de base</b>	Affiche le dossier en entier. Vous pouvez afficher la photo en sélectionnant le dossier.	✓	✓	✓
<b>Titre</b>	Les fichiers sont classés par titre, par ordre de symbole/numéro/alphabétique/spécial.	✓	✓	✓
<b>Préférence</b>	Les fichiers sont classés et affichés en ordre de préférence. Vous pouvez modifier la préférence d'un fichier à partir de la liste de fichiers en appuyant sur la touche verte.	✓	✓	✓
<b>Plus anciens</b>	Les fichiers sont classés et affichés par date à partir des plus anciens.	✓		✓
<b>Plus récents</b>	Les fichiers sont classés et affichés par date à partir des plus récents.	✓		✓
<b>Artiste</b>	Permet de classer les fichiers musicaux en ordre alphabétique de l'artiste.		✓	
<b>Album</b>	Permet de classer les fichiers musicaux en ordre alphabétique de l'album.		✓	
<b>Genre</b>	Les fichiers musicaux sont classés par genre.		✓	
<b>Ambiance</b>	Les fichiers musicaux sont classés par ambiance. Il est possible de modifier l'information relative à l'ambiance.		✓	
<b>P. mois</b>	Les photos sont classées et lues par ordre de mois.			✓

## Options du menu de lecture de Vidéo/Musique/Photos

Appuyez sur la touche **TOOLS** pendant la lecture d'un fichier.

Catégorie	Fonction	Vidéos	Musique	Photos
Titre	Vous pouvez déplacer l'autre fichier directement.	✓		
Mode de répétition	Vous pouvez lire des fichiers musicaux et des films à répétition.	✓	✓	
Format d'image (Mode1 / Mode2 / Original)	Vous pouvez régler le format de l'image selon vos préférences.	✓		
Réglage de l'image	Vous pouvez régler la position de l'image. (p. 14, 15, 16)	✓		✓
Réglage du son	Vous pouvez régler le son. (p. 16, 17)	✓	✓	✓
Réglage des sous-titres	Vous pouvez ajouter des sous-titres pendant la lecture d'une vidéo. Cette fonction est disponible seulement si le fichier contenant les sous-titres a le même nom que le fichier vidéo.	✓		
Audio	Vous pouvez regarder une vidéo dans l'une des langues prises en charge, au besoin. Cette fonction n'est disponible que lorsque des fichiers en continu prenant en charge de nombreux formats audio sont lus.	✓		
Arrêter le diaporama / Lancer le diaporama	Il est possible de lancer ou d'arrêter un diaporama.			✓
Vitesse du diap.	Vous pouvez sélectionner la vitesse du diaporama pendant la lecture de ce dernier.			✓
Musique de fond	Vous pouvez choisir la musique de fond en regardant un diaporama.			✓
Zoom	Il est possible de zoomer les images en mode plein écran.			✓
Rotation	Il est possible de faire tourner les images en mode plein écran.			✓
Information	Vous pouvez consulter les informations détaillées à propos du fichier lu.	✓	✓	✓

## Paramètres

### Utilisation du menu Configuration

- **Aide lecture continue (reprendre une lecture) (On / Off)** : Sélectionnez cette fonction pour afficher le message éclair d'aide pour la lecture de film en continu.
- **Obtenir code enreg. vidéo s. dem. DivX®** : Affiche le code d'enregistrement autorisé pour le téléviseur. Branchez-vous sur le site Web DivX et ouvrez un compte personnel pour télécharger le fichier d'enregistrement VOD. L'enregistrement se confirme lorsque vous lisez l'enregistrement de vidéo sur demande à l'aide de la fonction Media Play.  
 Pour de plus amples renseignements sur la vidéo-sur-demande DivX®, visitez "www.DivX.com".
- **Obtenir code désact. vidéo s. dem. DivX®** : Le code de désactivation de l'enregistrement s'affiche si la vidéo sur demande DivX® n'est pas enregistrée. Si vous exécutez cette fonction sans avoir enregistré la vidéo sur demande DivX®, l'enregistrement en cours est désactivé.
- **Information** : Sélectionnez cette option pour visualiser l'information sur le dispositif branché.

### Qu'est-ce qu'Anynet+?

Anynet+ est une fonction qui permet, à l'aide de la télécommande Samsung, de commander tous les appareils audiovisuels Samsung raccordés. Le système Anynet+ peut être utilisé uniquement avec les appareils Samsung dotés de la fonction Anynet+. Pour vérifier si un appareil Samsung en est pourvu, vérifiez la présence d'un logo Anynet+ sur celui-ci.

### Branchement à une chaîne de cinéma maison Samsung

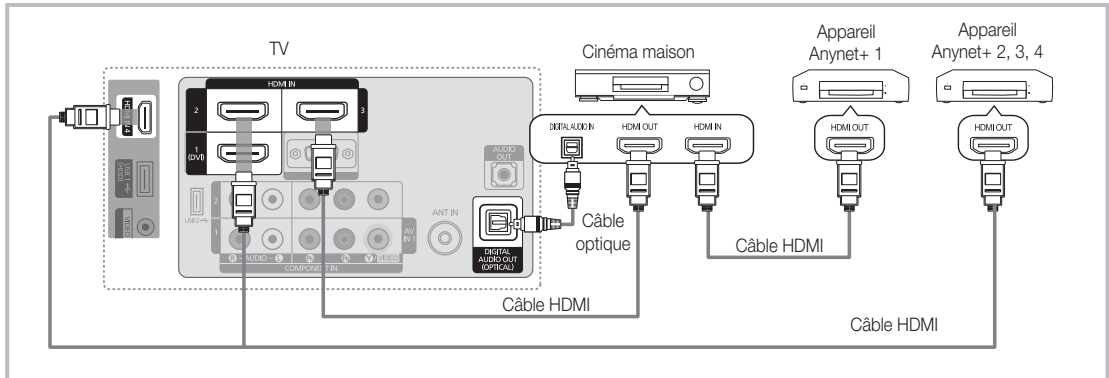

1. Raccordez la prise **HDMI IN** (1(DVI), 2, 3 ou 4) du téléviseur à la prise de sortie **HDMI OUT** de l'appareil Anynet+ correspondant à l'aide du câble HDMI.
2. Raccordez la prise **HDMI IN** du cinéma maison et la prise **HDMI OUT** de l'appareil Anynet+ correspondant à l'aide du câble HDMI.

### REMARQUE

- Branchez le câble optique entre la prise de sortie **DIGITAL AUDIO OUT (OPTICAL)** du téléviseur et la prise d'entrée audio numérique de la chaîne de cinéma maison.
- Si vous procédez au branchement ci-dessus, la prise optique n'offre que deux canaux audio. Vous entendrez du son uniquement au niveau des haut-parleurs gauche et droit avant de votre chaîne de cinéma maison et du caisson d'extrêmes graves. Pour avoir le son en 5.1 canaux, branchez la prise de sortie **DIGITAL AUDIO OUT (OPTICAL)** du récepteur DVD ou satellite (c.-à-d. l'appareil Anynet 1 ou 2) directement à l'amplificateur ou à la chaîne de cinéma maison, et non au téléviseur.
- Vous ne pouvez brancher qu'une seule chaîne de cinéma maison.
- Vous pouvez utiliser un câble HDMI pour brancher un appareil Anynet+. Certains câbles HDMI ne prennent pas en charge les fonctions Anynet+.
- Anynet+ fonctionne lorsque l'appareil audiovisuel compatible Anynet+ est en mode Veille ou Activé.
- Anynet+ prend en charge un maximum de 12 appareils audio-vidéo. Notez que vous pouvez connecter jusqu'à trois appareils de même type.



## Menu Anynet+

Le menu Anynet+ varie selon le type et l'état des appareils Anynet+ branchés au téléviseur.

Menu Anynet+	Description
<b>Regarder téléviseur</b>	Passage du mode Anynet+ au mode de télédiffusion.
<b>Liste appareils</b>	Affiche la liste des appareils Anynet+.
(nom_appareil) <b>MENU</b>	Affiche les menus des appareils branchés. Par exemple, si un enregistreur DVD est branché, le menu du disque de celui-ci s'affiche.
non_appareil <b>INFO</b>	Affiche les menus de lecteur des appareils branchés. Par exemple, si un enregistreur DVD est branché, le menu de lecture du disque de celui-ci s'affiche.
<b>Enregistrer:</b> *recorder	Lance aussitôt l'enregistrement sur l'enregistreur. (Disponible seulement pour les appareils avec fonction d'enregistrement.)
<b>Arrêter l'enregistrement:</b> (*recorder)	Arrête l'enregistrement.
<b>Récepteur</b>	Le son est émis par le récepteur.

Si plusieurs appareils d'enregistrement sont branchés, ils s'affichent comme (\*recorder). Si un seul appareil est branché, il est représenté comme suit: (\*nom\_appareil).

## Configuration de la fonction Anynet+

 MENU  → Application → Anynet+ (HDMI-CEC) → ENTER 

### ■ Configuration

**Anynet+ (HDMI-CEC) (Off / On):** Pour utiliser la fonction Anynet+, le **Anynet+ (HDMI-CEC)** doit être **On**.



 Lorsque la fonction **Anynet+ (HDMI-CEC)** est désactivée, toutes les opérations Anynet+ connexes sont désactivées.

**Arrêt automatique (Oui / Non):** Configuration d'un appareil Anynet+ pour qu'il s'arrête automatiquement à la mise hors tension du téléviseur.

 Si la fonction **Arrêt automatique** est réglée sur **Oui**, les appareils externes en marche sont mis hors tension en même temps que le téléviseur. Toutefois, si un enregistrement est en cours, l'appareil n'est pas mis hors tension.

 Il est possible qu'elle ne soit pas activée selon l'appareil.

## Permutation entre appareils Anynet+

- La liste des appareils Anynet+ branchés au téléviseur s'affiche.
  -  S'il est impossible de trouver l'appareil désiré, appuyez sur la touche rouge pour rafraîchir la liste.
- Sélectionnez un appareil puis appuyez sur la touche **ENTER** . Vous pouvez maintenant choisir l'appareil sélectionné.
  -  Ce n'est qu'après avoir réglé **Anynet+ (HDMI-CEC)** à **On** dans le menu **Application** que la **Liste appareils** s'affiche.
    - La permutation vers l'appareil sélectionné peut prendre jusqu'à deux minutes. Il n'est pas possible d'annuler l'opération de permutation.
    - Si vous avez sélectionné un appareil externe en appuyant sur la touche **SOURCE**, vous ne pouvez pas utiliser la fonction Anynet+. Assurez-vous de commuter vers l'appareil Anynet+ à l'aide de la **Liste appareils**.

## Enregistrement

Vous pouvez enregistrer une émission télévisée à l'aide d'un enregistreur Samsung.

- Sélectionne **Enregistrement**.
  -  Lorsque plus de deux appareils d'enregistrement sont branchés
    - Lorsque plusieurs appareils sont connectés, les appareils d'enregistrement sont indiqués. Sélectionnez l'appareil d'enregistrement voulu dans la **Liste appareils**.
  -  Lorsque l'appareil d'enregistrement n'est pas affiché, sélectionnez **Liste appareils** et appuyez sur la touche rouge pour rechercher les appareils.
- Appuyez sur la touche **EXIT** pour quitter le menu.
  -  Vous pouvez enregistrer la source en sélectionnant **Enregistrement:** (nom\_appareil).
  -  Appuyez sur la touche  (REC) pour enregistrer l'émission que vous êtes en train de regarder. Si vous regardez une vidéo provenant d'un autre appareil, ce dernier sera enregistré.
  -  Avant d'enregistrer, vérifiez si la prise d'antenne est correctement branchée à l'appareil enregistreur. Pour brancher correctement une antenne à un appareil d'enregistrement, consultez le guide d'utilisation de l'appareil.

# Fonctions avancées

## Écoute par l'intermédiaire d'un récepteur

Il est à présent possible d'écouter le son par l'intermédiaire d'un récepteur (par ex., cinéma maison) au lieu des haut-parleurs du téléviseur.

1. Sélectionnez **Récepteur** et **On**.

2. Appuyez sur la touche **EXIT** pour quitter le menu.

 Si votre récepteur ne prend en charge que le son, il peut ne pas figurer dans la liste des appareils.

 Le récepteur fonctionne lorsque la prise d'entrée optique est reliée à la prise de sortie optique **DIGITAL AUDIO OUT (OPTICAL)** du téléviseur.

 Lorsque le récepteur (p. ex., cinéma maison) est activé, il est possible d'entendre le son provenant de la prise optique du téléviseur. Lorsque le téléviseur émet des signaux numériques (air), il transmet le son en 5.1 canaux au récepteur. Lorsque la source est un composant numérique, comme un lecteur DVD, et que ce dernier est branché au téléviseur à l'aide d'un câble HDMI, seul un son deux canaux sera émis par le récepteur de la chaîne.

### REMARQUE

- Vous ne pouvez commander les appareils Anynet+ qu'à l'aide de la télécommande, et non les touches du téléviseur.
- Il est possible que la télécommande du téléviseur ne fonctionne pas dans certaines conditions. Le cas échéant, sélectionnez à nouveau l'appareil Anynet+.
- Les fonctions Anynet+ ne fonctionnent pas avec des produits d'autres marques.

## Dépannage de la fonction Anynet+

Problème	Solution possible
Anynet+ ne fonctionne pas.	<ul style="list-style-type: none"><li>• Vérifier si l'appareil est bien un appareil Anynet+. Le système Anynet+ ne prend en charge que les appareils Anynet+.</li><li>• Vous ne pouvez brancher qu'un seul récepteur (cinéma maison).</li><li>• Vérifiez si le cordon d'alimentation de l'appareil Anynet+ est bien branché.</li><li>• Vérifiez les branchements des câbles vidéo/audio/HDMI de l'appareil Anynet+.</li><li>• Vérifier si <b>Anynet+ (HDMI-CEC)</b> est <b>On</b> dans le menu Configuration d'Anynet+.</li><li>• Vérifier si la télécommande est en mode TV.</li><li>• Vérifiez si la télécommande est en mode Anynet+ compatible.</li><li>• Anynet+ ne fonctionne pas dans certaines situations. (recherche de canaux, utilisation <b>Media Play</b> ou <b>Prêt-à-l'emploi</b> (mise en marche initiale), etc.)</li><li>• Au moment du branchement ou du débranchement du câble HDMI, s'assurer d'effectuer une nouvelle détection des appareils ou de mettre le téléviseur hors tension et le redémarrer.</li><li>• Vérifiez si la fonction Anynet+ de l'appareil Anynet+ est activée.</li></ul>
Je souhaite lancer Anynet+.	<ul style="list-style-type: none"><li>• Vérifier si l'appareil Anynet+ est correctement branché au téléviseur et si le <b>Anynet+ (HDMI-CEC)</b> est réglé sur <b>On</b> dans le menu Configuration d'Anynet+.</li><li>• Appuyez ensuite sur la touche <b>TOOLS</b> pour afficher le menu Anynet+ et sélectionner le menu désiré.</li></ul>
Je souhaite quitter Anynet+.	<ul style="list-style-type: none"><li>• Sélectionner <b>Regarder téléviseur</b> dans le menu Anynet+.</li><li>• Appuyez sur la touche <b>SOURCE</b> de la télécommande du téléviseur pour sélectionner un appareil autre qu'un appareil Anynet+.</li><li>• Appuyez sur les touches <b>▼ CH ▲</b>, <b>CH LIST</b>, <b>PRE-CH</b>, et <b>FAV.CH</b> pour changer de mode au téléviseur. (Remarque: le bouton des canaux ne fonctionne que si aucun appareil à syntoniseur intégré Anynet+ n'est branché.)</li></ul>
Le message « Connexion à l'appareil Anynet+... » s'affiche à l'écran.	<ul style="list-style-type: none"><li>• Vous ne pouvez pas utiliser la télécommande pendant la configuration d'Anynet+ ou pour la permutation vers un mode de visionnement.</li><li>• Utilisez la télécommande lorsque le réglage d'Anynet+ ou la permutation vers le mode de visionnement sont terminés.</li></ul>
L'appareil Anynet+ ne fonctionne pas en mode lecture.	<ul style="list-style-type: none"><li>• Vous ne pouvez pas utiliser la fonction lecture lorsque le mode <b>Prêt-à-l'emploi</b> (mise en marche initiale) est en cours d'exécution.</li></ul>
L'appareil branché n'est pas affiché.	<ul style="list-style-type: none"><li>• Vérifiez si l'appareil prend en charge les fonctions Anynet+.</li><li>• Vérifier si le câble HDMI est correctement branché.</li><li>• Vérifier si <b>Anynet+ (HDMI-CEC)</b> est <b>On</b> dans le menu Configuration d'Anynet+.</li><li>• Rechercher les appareils Anynet+ de nouveau.</li><li>• Seul le câble HDMI permet de brancher un appareil Anynet+. Certains câbles HDMI ne prennent pas en charge les fonctions Anynet+.</li><li>• S'il y a interruption suite à une anomalie par exemple si le câble HDMI ou le cordon d'alimentation est déconnecté ou s'il y a une panne de courant, répéter le balayage de détection.</li></ul>
L'émission ne peut pas être enregistrée.	<ul style="list-style-type: none"><li>• Vérifier si la prise d'antenne sur l'appareil enregistreur est branchée correctement.</li></ul>
Le récepteur n'émet pas le son provenant du téléviseur.	<ul style="list-style-type: none"><li>• Branchez le câble optique entre le téléviseur et le récepteur.</li></ul>



## AllShare

 MENU  → Application → AllShare → ENTER 

### À propos de AllShare

La fonction **AllShare** branche en réseau votre téléviseur et vos téléphones cellulaires et autres appareils compatibles. Vous pouvez voir l'arrivée de vos appels, messages texte (SMS) et rendez-vous fixés sur votre téléphone cellulaire à l'écran du téléviseur. De plus, vous pouvez lire des contenus médias incluant des vidéos, des photos et de la musique sauvegardés sur votre téléphone cellulaire et autres appareils (tel qu'un PC) en les commandant à partir du téléviseur par l'entremise du réseau. Vous pouvez aussi utiliser votre téléviseur comme moniteur pour votre téléphone cellulaire pendant que vous naviguez sur une page Web.

 Pour obtenir de plus amples renseignements, consultez le site "www.samsung.com" ou communiquez avec le centre d'appels de Samsung. Peut-être aurez-vous à installer un autre logiciel sur l'appareil mobile. Pour obtenir de plus amples détails, consultez le guide d'utilisation de l'appareil.

### Configuration d'AllShare

#### Configuration

- **Message (On / Off)** : Active ou désactive la fonction de messagerie (pour la réception de messages texte SMS et de rendez-vous fixés sur votre téléphone cellulaire).
- **Média (On / Off)** : Active ou désactive la fonction Média. Lorsque la fonction Média est activée, vous pouvez lire des vidéos, des photos et de la musique enregistrés sur votre téléphone cellulaire ou autre appareil prenant en charge la fonction **AllShare**.
- **ScreenShare (On / Off)** : Active ou désactive la fonction ScreenShare pour l'utilisation de votre téléphone cellulaire comme une télécommande.
- **Nom TV** : Nomme le téléviseur afin de le trouver facilement à partir d'un appareil mobile.

 Si vous sélectionnez l'option **Entrée util.**, vous pouvez saisir un nom pour le téléviseur à l'aide du clavier à l'écran.



### Message / Média / ScreenShare

Affiche la liste des téléphones cellulaires qui ont été programmés avec ce téléviseur pour utiliser la fonction **Message**, **Média**, ou **ScreenShare**.

 La fonction **Média** est aussi disponible dans tous les appareils sans fil qui prennent en charge **AllShare**.

- **Permis / Bloqué** : Autorise ou bloque l'utilisation du téléphone cellulaire.
- **Supprimer** : Suppression du téléphone cellulaire de la liste.

 Cette fonction supprime simplement le nom du téléphone de la liste. Si le téléphone cellulaire est mis sous tension ou qu'il tente de se connecter au téléviseur, il peut apparaître dans la liste.

#### Utilisation de la fonction Message

À l'aide de cette fonction, vous pouvez voir l'arrivée des appels, le contenu des messages texte SMS et les rendez-vous fixés sur le téléphone cellulaire dans la fenêtre d'avertissement pendant que vous regardez la télévision.

#### REMARQUE

- Pour désactiver la fenêtre d'avertissement **Message**, fixez l'option Message à **Off** à partir de l'élément **Configuration** du **AllShare**.
- Si vous sélectionnez **OK**, ou que vous ne sélectionnez pas **OK** pendant les trois affichages, le message sera supprimé. Le message n'est pas effacé sur le téléphone cellulaire.
- Cette fenêtre d'avertissement simple peut être affichée pendant l'utilisation de certaines applications telles que **Media Play**, etc. Pour voir le contenu du message, vous n'avez qu'à revenir au mode d'affichage normal du téléviseur.
- Lorsqu'un message provenant d'un téléphone cellulaire inconnu s'affiche, sélectionnez le téléphone cellulaire à partir de l'élément Message du **AllShare** et sélectionnez l'option **Bloqué** pour empêcher la connexion du téléphone cellulaire.

#### Affichage du message

Si un nouveau message (SMS) arrive pendant que vous regardez la télévision, la fenêtre d'avertissement apparaît. Si vous appuyez sur la touche OK, le contenu du message s'affiche.

 Vous pouvez configurer les réglages pour l'affichage du contenu des messages texte (SMS) sur le téléphone cellulaire. Reportez-vous au manuel du téléphone cellulaire pour obtenir les étapes à suivre.

 Certains types de caractères pourraient apparaître sous la forme de blancs ou de caractères brisés.

# Fonctions avancées

## Alarme d'arrivée d'un appel

La fenêtre d'avertissement apparaît lorsqu'un appel entre pendant que vous regardez la télévision.

## Alarme calendrier

La fenêtre d'avertissement apparaît pour vous afficher l'activité enregistrée pendant que vous regardez la télévision.

 Vous pouvez configurer les réglages pour l'affichage du contenu des rendez-vous sur le téléphone cellulaire. Reportez-vous au manuel du téléphone cellulaire pour obtenir les étapes à suivre.

 Certains caractères spéciaux pourraient apparaître sous la forme de blancs ou de caractères brisés.

## Utilisation de la fonction Media

La fenêtre d'avertissement s'affiche pour informer l'utilisateur qu'un contenu média (vidéo, photo, pièce musicale) a été envoyé à partir du téléphone cellulaire et qu'il sera affiché sur le téléviseur. Le contenu est lu automatiquement dans les 3 secondes suivant l'apparition de la fenêtre d'avertissement. Si vous appuyez sur la touche **RETURN** ou **EXIT** lorsque la fenêtre d'avertissement apparaît, le contenu média n'est pas lu.

### **REMARQUE**

- Une fenêtre contextuelle d'avertissement s'affiche la première fois que vous exécutez la fonction Media. Appuyez sur la touche **ENTER**  pour sélectionner **Permet.**, puis vous pouvez utiliser la fonction Média de l'appareil en question.

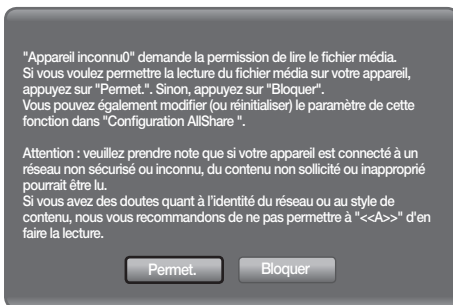

- Pour désactiver la transmission du contenu média à partir d'un téléphone cellulaire, fixez le réglage **Média** à **Off** dans l'élément **AllShare**.
- En fonction de la résolution et du format du contenu, il pourrait ne pas être lu sur le téléviseur.
- Les touches **ENTER**  et **◀ / ▶** pourraient ne pas fonctionner avec certains types de contenu média.
- Vous pouvez contrôler la lecture du média à partir de l'appareil mobile. Pour obtenir de plus amples détails, consultez le guide d'utilisation du téléphone.
- Pour lire le contenu média de votre ordinateur sur le téléviseur, sélectionnez l'icône PC à partir du menu principal **AllShare**. Le menu **Media Play** du téléviseur change automatiquement. Pour de plus amples renseignements, reportez-vous à la section "Media Play". (p. 29)

## Utilisation de la fonction ScreenShare

À l'aide de ScreenShare vous pouvez consulter le contenu de plusieurs pages Web fournies par le cellulaire. Par exemple, l'image ci-dessous illustre la page d'accès du contenu d'un téléphone cellulaire.

Vous pouvez lire les différents fichiers du téléphone et afficher le carnet d'adresses et l'agenda sur votre téléviseur. À partir du carnet d'adresses, vous pouvez aussi effectuer un appel ou envoyer un message texte.

### **REMARQUE**

- Pour utiliser cette fonction, vous devez installer ScreenShare sur votre cellulaire ou appareil Samsung.
- L'application **Doc Viewer** vous permet de lire des fichiers sous le format doc, sans pouvoir les modifier.
- L'écran affiché peut varier en fonction de l'appareil connecté.



## Utilisation de votre cellulaire Samsung pour faire fonctionner votre téléviseur

Avant d'utiliser cette fonction, vous devez vous brancher à un cellulaire Samsung prenant en charge les fonctions ScreenShare. Lorsque vous faites fonctionner votre téléviseur à l'aide de votre cellulaire, seules les touches **POWER**, **-VOL +**, **✓ CH ^** et **MUTE** sont prises en charge.

 Même si vous appuyez et maintenez enfoncée une touche de contrôle (chaîne ou volume) sur votre téléphone cellulaire, la valeur ne sera modifiée que d'une seule unité à la fois.

## Disposition des câbles

Faites passer les fils dans le porte-câble afin de pas les voir à travers le support transparent. L'utilisation prolongée de câbles trop rigides ou trop épais peut endommager les prises d'entrée.

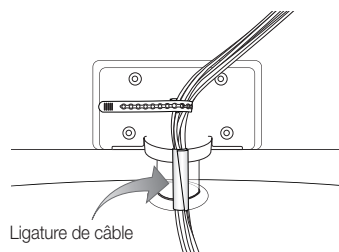

## Utilisation du verrou antivol Kensington

Le verrou Kensington n'est pas fourni par Samsung. Il sert à immobiliser un appareil utilisé dans un endroit public. L'aspect et la méthode de verrouillage peuvent différer de l'illustration en fonction du fabricant. Reportez-vous au manuel fourni avec le dispositif de verrouillage Kensington pour de plus amples renseignements et l'utiliser de façon appropriée.

Une icône "K" se trouve à l'arrière du téléviseur. Une fente Kensington est située à côté de l'icône "K".

Pour verrouiller le produit, procédez comme suit :

1. Enrouler le câble du dispositif antivol Kensington autour d'un objet statique comme un bureau ou une chaise.
2. Passer l'extrémité du câble, avec le dispositif fixé, dans la boucle du câble du dispositif antivol Kensington.
3. Insérer le dispositif de verrouillage dans la fente destinée au dispositif antivol Kensington sur le produit (1).
4. Verrouiller la serrure.

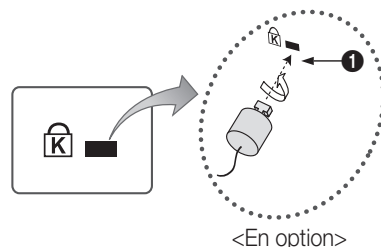

Il s'agit d'instructions à caractère général. Pour avoir des instructions précises, se reporter au guide de l'utilisateur fourni avec le dispositif de verrouillage.

Le verrou doit être acheté séparément.

L'emplacement du verrou Kensington peut être différent sur votre téléviseur.

## Installation du support mural

### Assemblage du support d'obturation

Fixez le support d'obturation lors de l'installation du téléviseur sur un mur.

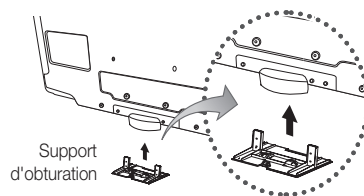

### Préparatifs avant l'installation du support mural (téléviseur 46 pouces)

Utilisez l'anneau de support pour installer un support mural provenant d'un autre fabricant.

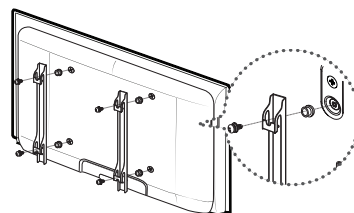

# Autre information

## Installation de l'ensemble de fixation murale

L'ensemble de fixation murale (vendu séparément) permet de fixer le téléviseur au mur.

Pour obtenir des instructions détaillées sur l'installation du support mural, reportez-vous aux instructions fournies avec l'ensemble. Demandez l'aide d'un technicien pour l'installer. Samsung Electronics n'est pas responsable des dommages causés à l'appareil ni des blessures si vous tentez d'installer le support vous-même.

## Spécifications de l'ensemble d'installation murale (VESA)

 La trousse d'installation murale n'est pas incluse. Elle est vendue séparément.

Installez votre support mural sur un mur massif perpendiculaire au plancher. Pour le fixer sur d'autres types de matériaux, veuillez communiquer avec votre détaillant. Si vous l'installez au plafond ou sur un mur incliné, il risque de tomber et de causer des blessures.

### REMARQUE

- Les dimensions standard pour les ensembles de fixation murale figurent dans le tableau ci-dessous.
- Un manuel d'installation détaillée et toutes les pièces nécessaires à l'assemblage sont comprises à l'achat de l'ensemble d'installation murale.
- N'utilisez pas de vis non conformes aux spécifications de vis standard VESA.
- N'utilisez pas de vis plus longues que les dimensions standard ou non conformes aux spécifications VESA de vis standard. Des vis trop longues pourraient endommager l'intérieur du téléviseur.
- En ce qui a trait aux supports muraux non conformes aux spécifications de vis de la norme VESA, la longueur des vis peut différer selon les spécifications du support mural.
- Ne serrez pas trop les vis, cela pourrait endommager le produit ou provoquer sa chute et causer des blessures. Samsung décline toute responsabilité dans le cas où de tels accidents se produisent.
- Samsung ne saurait être tenu responsable des dommages au produit ou des blessures occasionnés par l'utilisation d'un support mural non conforme aux spécifications VESA ou non recommandé, ou si le consommateur ne suit pas les instructions d'installation du produit.
- Ne pas installer le téléviseur à un angle d'inclinaison de plus de 15 degrés.
- Il faut deux personnes pour fixer le téléviseur sur un mur.

Type de produit	pouces	Spéc. VESA (A * B)	Vis standard	Quantité
Téléviseur ACL	19~22	75 X 75 100 X 100	M4	4
	23~29	200 X 100	M6	
	30~40	200 X 200		
	46~55	400 X 400	M8	
	57~65	600 X 400		
	70~80	800 X 400		
	80~	1400 X 800		

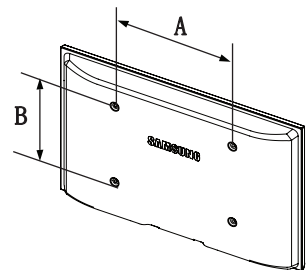

N'installez pas le support mural lorsque le téléviseur est sous tension. Il pourrait survenir des blessures corporelles causées par un choc électrique.

## Fixation du téléviseur au mur



**Avvertissement:** Assurez-vous notamment que vos enfants ne se suspendent pas au téléviseur ni le déséquilibrent, car il pourrait basculer et causer des blessures sérieuses ou un décès. Suivez toutes les mesures de sécurité indiquées dans la brochure de votre téléviseur. Pour une stabilité et une sécurité accrues, vous pouvez acheter et installer un dispositif anti-chute tel que décrit ci-dessous.

### Dispositif de retenue pour téléviseur (vendu séparément)

Les pièces ci-dessous sont incluses dans l'ensemble du dispositif de retenue pour téléviseur. De plus, vous aurez besoin d'une vis à bois, d'une vis et d'une cheville Molly ou d'un autre type de vis convenant à l'armoire ou au mur auquel vous avez l'intention de fixer le cordon du dispositif de retenue. Nous recommandons l'utilisation d'une vis à bois M4xL20.



Support du téléviseur (BN96-15753A)



(M6 X L16 : 32 ~ 40 pouces TVs)

Vis ①



(M8 X L19 : 46 pouces TV)

Vis ②

### Installation du dispositif de retenue

- Retirez la vis fixée à l'arrière de votre téléviseur, puis reliez le dispositif de retenue à ce dernier à l'aide de la vis incluse dans l'ensemble du dispositif qui convient à votre appareil.  
 Veillez à utiliser uniquement la vis fournie appropriée. Si vous utilisez une vis différente, vous risquez d'endommager votre téléviseur.

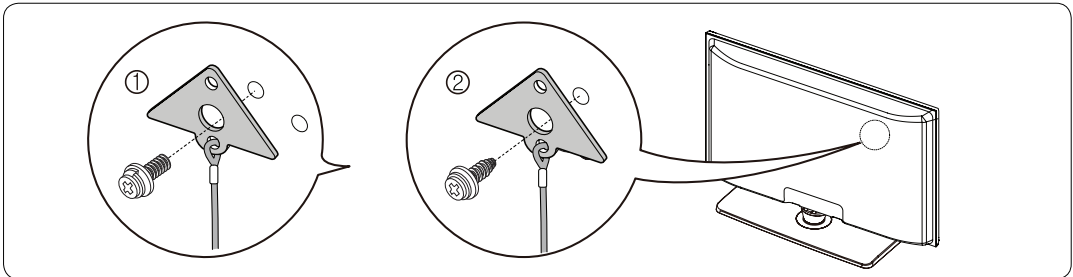

- Vissez fermement la vis que vous avez fournie (taille M4xL20 ou similaire) à l'armoire ou au mur sur lequel le téléviseur doit être installé.  
 Si vous vissez la vis dans un mur, il est préférable qu'elle pénètre dans un montant. Si cela est impossible, utilisez une cheville Molly pour ancrer la vis.
- Attachez le cordon du dispositif de retenue à la vis fixée au mur ou à l'armoire afin d'immobiliser le téléviseur. Voir les illustrations ci-dessous.  
 Installez le téléviseur à proximité du mur de manière qu'il ne se renverse pas.  
 Lorsque vous attachez le téléviseur au mur, fixez le cordon de manière qu'il soit parallèle au sol ou incliné vers le bas pour des raisons de sécurité.  
 Vérifiez le cordon à l'occasion pour vous assurer qu'il est bien fixé.  
 Avant de déplacer le téléviseur, détachez d'abord le cordon.

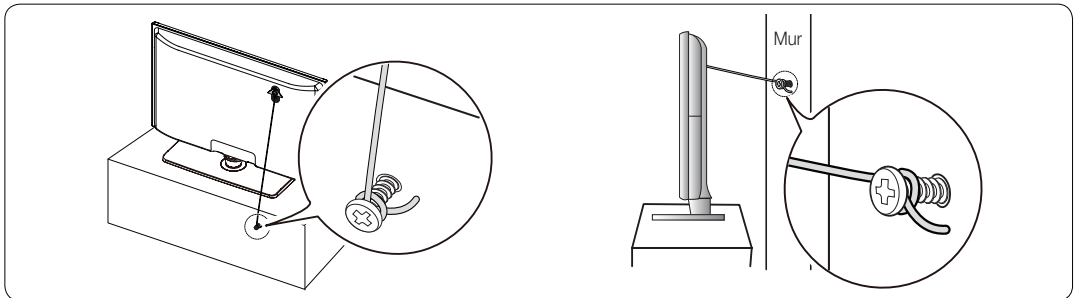

- Assurez-vous que tous les points d'ancrage sont solides. Vérifiez périodiquement les points d'ancrage afin de détecter tout signe de fatigue ou de bris. En cas de doute au sujet des points d'ancrage, communiquez avec un installateur professionnel.

**Pour acheter le dispositif de retenue pour téléviseur, communiquez avec le centre de service à la clientèle SAMSUNG.**

- In the United States: 1-800-Samsung (1-800-726-7864)
- In Canada: 1-800-Samsung (1-800-726-7864)

# Autre information

## Dépannage

Si le téléviseur semble éprouver un problème, essayez d'abord de le corriger à l'aide de la présente liste des problèmes et solutions possibles. Si aucun de ces conseils de dépannage ne fonctionne, consultez le site "www.samsung.com", puis cliquez sur Assistance ou communiquez avec le service à la clientèle de Samsung en composant le 1-800-SAMSUNG.

Problèmes	Solutions et explications
Image médiocre	Procédez d'abord au <b>Essai d'image</b> pour confirmer que votre téléviseur affiche correctement l'image d'essai. <ul style="list-style-type: none"> <li>Allez à <b>MENU - Support technique - Autodiagnostic - Essai d'image</b> (p. 21)</li> </ul> Si l'image d'essai s'affiche correctement, le problème d'image peut être causé par la source ou le signal.
L'image du téléviseur n'est pas aussi belle qu'en magasin.	<ul style="list-style-type: none"> <li>Si vous avez un câblosélecteur ou un récepteur satellite analogique, procurez-vous un récepteur HD et des câbles HDMI ou composants pour obtenir une image de qualité HD.</li> <li>Abonnés au câble ou au satellite : Essayez les canaux HD de l'attribution des canaux.</li> <li>Antenne : Essayez les canaux HD après exécution de la programmation automatique.               <ul style="list-style-type: none"> <li>De nombreux canaux HD sont soumis à une interpolation à partir du contenu SD (définition standard).</li> </ul> </li> <li>Réglez la résolution de sortie vidéo du câblosélecteur ou récepteur satellite à 1080i ou 720p.</li> </ul>
L'image est déformée : erreur macrobloc, petit bloc, points, effet d'escalier.	<ul style="list-style-type: none"> <li>La compression du contenu vidéo peut causer une déformation de l'image, surtout lorsque les mouvements sont rapides, comme dans les films de sport et d'action.</li> <li>Un signal faible peut causer une déformation de l'image. Il ne s'agit pas d'un problème du téléviseur.</li> <li>L'utilisation de téléphones cellulaires à proximité de téléviseurs analogiques ou numériques (jusqu'à une distance de 1 m) peut causer des parasites à l'écran.</li> </ul>
Les couleurs sont faussées ou absentes.	<ul style="list-style-type: none"> <li>Si vous avez une connexion avec des câbles composantes, assurez-vous que les câbles sont branchés aux prises correspondantes. Des connexions incorrectes ou lâches peuvent causer des problèmes de couleur ou une absence d'image.</li> </ul>
Couleurs ou luminosité médiocres.	<ul style="list-style-type: none"> <li>Ajustez les options <b>Image</b> dans le menu TV (allez à mode <b>Image / Couleur / Luminosité / Netteté</b>) (p. 14)</li> <li>Ajustez l'option <b>Écon. Énergie</b> dans le menu TV (allez à <b>MENU - Image - Solution Eco - Écon. Énergie</b>) (p. 14)</li> <li>Essayez de réinitialiser les réglages pour revenir aux paramètres d'image par défaut (allez à <b>MENU - Image - Réinitialisation de l'image</b>) (p. 16)</li> </ul>
Ligne pointillée sur le bord de l'écran.	<ul style="list-style-type: none"> <li>Si la taille de l'image est réglée à <b>Plein écran</b>, passez à <b>16:9</b></li> <li>Modifiez la résolution du câblosélecteur ou récepteur satellite.</li> </ul>
L'image est en noir et blanc.	<ul style="list-style-type: none"> <li>Si vous utilisez une entrée AV composite, branchez le câble vidéo (jaune) à la prise verte de l'entrée composante 1 du téléviseur.</li> </ul>
L'image fige ou est déformée durant les changements de canaux ou son affichage est retardé.	<ul style="list-style-type: none"> <li>Si le téléviseur est branché à un câblosélecteur, essayez de réinitialiser ce dernier. (Rebranchez le cordon d'alimentation c.a. et attendez le redémarrage du câblosélecteur. Cela peut prendre jusqu'à 20 minutes.)</li> <li>Réglez la résolution de sortie du câblosélecteur à 1080i ou 720p.</li> </ul>
Problème de son	Procédez d'abord au <b>Essai de son</b> pour confirmer que le son de votre téléviseur fonctionne correctement. <ul style="list-style-type: none"> <li>Allez à <b>MENU - Support technique - Autodiagnostic - Essai de son</b> (p. 21)</li> </ul> Si le son est parfait, le problème peut provenir de la source ou du signal.
Il n'y a pas de son ou le son est trop bas alors que le volume est réglé au maximum.	<ul style="list-style-type: none"> <li>Vérifiez le volume de l'appareil (câblosélecteur ou récepteur satellite, lecteur DVD, lecteur Blu-ray, etc.) branché à votre téléviseur.</li> </ul>
L'image est bonne, mais pas de son.	<ul style="list-style-type: none"> <li>Réglez l'option <b>Sélect. le haut-parleur</b> à <b>Haut-parleur TV</b> dans le menu <b>Son</b>. (p. 17)</li> <li>Si vous utilisez un appareil externe, vérifiez l'option de sortie audio de l'appareil (p. ex., vous devrez peut-être modifier l'option audio de votre câblosélecteur à HDMI si un câble HDMI est branché à votre téléviseur.)</li> <li>Si vous utilisez un câble DVI à HDMI, un câble audio distinct est nécessaire.</li> <li>Réinitialisez l'appareil connecté en branchant à nouveau son cordon d'alimentation.</li> </ul>
Les haut-parleurs émettent des bruits inappropriés.	<ul style="list-style-type: none"> <li>Vérifiez le branchement des câbles. Assurez-vous qu'un câble vidéo n'est pas branché à une entrée audio.</li> <li>Si le téléviseur est branché à une antenne ou un câblosélecteur, vérifiez l'intensité du signal. Un signal faible peut causer une distorsion sonore.</li> <li>Procédez à <b>Essai du son</b> tel qu'expliqué ci-dessus.</li> </ul>

Problèmes	Solutions et explications
Pas d'image	
Le téléviseur ne s'allume pas.	<ul style="list-style-type: none"> <li>Assurez-vous que le cordon d'alimentation c.a. est bien branché à la prise de courant murale et au téléviseur.</li> <li>Assurez-vous que la prise de courant murale est sous tension.</li> <li>Appuyez sur la touche POWER du téléviseur pour vous assurer que la télécommande fonctionne correctement. Si le téléviseur s'allume, reportez-vous à la section "La télécommande ne fonctionne pas" ci-dessous.</li> </ul>
Le téléviseur s'éteint automatiquement.	<ul style="list-style-type: none"> <li>Assurez-vous que le réglage <b>Mise en veille</b> est à <b>Off</b> dans le menu <b>Configuration</b> (p. 18).</li> <li>Si votre PC est branché au téléviseur, vérifiez les réglages de mise sous tension de ce dernier.</li> <li>Assurez-vous que le cordon d'alimentation c.a. est bien branché à la prise de courant murale et au téléviseur.</li> <li>Lorsque vous regardez la télévision à partir d'une connexion par câble ou antenne, le téléviseur s'éteint automatiquement après de 10 à 15 minutes s'il ne reçoit aucun signal.</li> </ul>
Il n'y a pas d'image.	<ul style="list-style-type: none"> <li>Vérifiez les connexions (débranchez puis branchez à nouveau tous les câbles du téléviseur et des appareils externes).</li> <li>Réglez la sortie vidéo de votre appareil externe (câblesélecteur ou récepteur satellite, lecteur DVD, lecteur Blu-ray, etc.) afin qu'elle corresponde aux branchements à l'entrée du téléviseur. Par exemple, si l'appareil externe a une sortie HDMI, il faut le brancher à une entrée HDMI de la télé.</li> <li>Assurez-vous que les appareils branchés sont sous tension.</li> <li>Assurez-vous de choisir la source appropriée du téléviseur en appuyant sur la touche SOURCE de la télécommande.</li> <li>Réinitialisez l'appareil connecté en branchant à nouveau son cordon d'alimentation.</li> </ul>
Connexion RF (câble / antenne)	
Le téléviseur ne reçoit pas tous les canaux.	<ul style="list-style-type: none"> <li>Assurez-vous que le câble coaxial est bien branché.</li> <li>Essayez l'option <b>Prog. auto</b> pour ajouter les canaux disponibles à la liste des canaux. Allez à MENU - <b>Chaîne - Prog. auto</b>, puis sélectionnez Auto et assurez-vous que le type de signal de câble approprié est choisi dans le menu. Il existe trois options : (<b>STD</b>, <b>HRC</b> et <b>IRC</b>) (p. 12)</li> <li>Vérifiez si l'antenne est bien positionnée.</li> </ul>
Pas de sous-titres aux canaux numériques.	<ul style="list-style-type: none"> <li>Vérifiez le menu de configuration des sous-titres. Essayez de modifier le <b>Mode ss-titres codés Service 1 à CC1</b> (p. 20).</li> <li>Il est possible que certains canaux n'aient pas de sous-titres.</li> </ul>
L'image est déformée : erreur macrobloc, petit bloc, points, effet d'escalier.	<ul style="list-style-type: none"> <li>La compression du contenu vidéo peut causer une déformation de l'image, surtout lorsque les mouvements sont rapides, comme dans les films de sport et d'action.</li> <li>Un signal faible peut causer une déformation de l'image. Il ne s'agit pas d'un problème du téléviseur.</li> </ul>
Connexion au PC	
Le message " <b>Mode non disponible</b> " s'affiche.	<ul style="list-style-type: none"> <li>Réglez la résolution de sortie de votre PC de façon qu'elle corresponde aux résolutions prises en charge par le téléviseur.</li> </ul>
"PC" figure toujours dans la liste source même lorsqu'il n'est pas branché.	<ul style="list-style-type: none"> <li>Cela est normal; PC figure toujours dans la liste source même lorsqu'il n'est pas branché.</li> </ul>
L'image est bonne, mais pas de son.	<ul style="list-style-type: none"> <li>Si vous avez connecté le PC à l'aide d'un câble HDMI, vérifiez le réglage de sortie audio de votre PC.</li> </ul>
Connexion au réseau	
Perte de connexion au réseau sans fil.	<ul style="list-style-type: none"> <li>Une clé électronique USB sans fil Samsung est nécessaire pour utiliser le réseau sans fil.</li> <li>Assurez-vous que la connexion réseau est réglée à <b>Sans fil</b> (p. 25).</li> <li>Assurez-vous que téléviseur est branché à un routeur IP sans fil.</li> </ul>
Échec de la mise à niveau du logiciel par le réseau.	<ul style="list-style-type: none"> <li>Essayez l'option Test réseau du menu <b>Configuration</b> (p. 26).</li> <li>Si vous avez la version logicielle la plus récente, aucune mise à niveau ne sera effectuée.</li> </ul>
Autres	
Défilement de barres horizontales mauves et vertes et bourdonnement provenant des haut-parleurs du téléviseur avec connexion par câble composantes.	<ul style="list-style-type: none"> <li>Débranchez les connexions audio gauche et droite du boîtier numérique. Si le bourdonnement s'arrête, cela indique que le boîtier numérique est défectueux. Remplacez les câbles vidéo composantes par un câble HDMI.</li> </ul>
L'image ne s'affiche en mode plein écran.	<ul style="list-style-type: none"> <li>Des barres noires apparaissent de chaque côté de l'image des canaux HD durant l'affichage d'un contenu SD (4:3) soumis à une interpolation.</li> <li>Des barres noires dans le haut et le bas de l'image apparaissent dans les films dont les rapports de forme sont différents de ceux du téléviseur.</li> <li>Réglez l'option de taille de l'image de votre appareil externe ou téléviseur au plein écran.</li> </ul>

# Autre information

Problèmes	Solutions et explications
Autres	
La télécommande ne fonctionne pas.	<ul style="list-style-type: none"> <li>• Remplacez les piles de la télécommande en vérifiant la polarité appropriée (+/-).</li> <li>• Nettoyez la fenêtre de transmission de la télécommande.</li> <li>• Essayez de pointer la télécommande directement vers le téléviseur d'une distance de 1,5 à 1,8 m.</li> </ul>
La télécommande du câblesélecteur ou récepteur numérique ne contrôle la mise sous tension ou hors tension du téléviseur, ou ne règle pas le volume.	<ul style="list-style-type: none"> <li>• Programmer la télécommande du câblesélecteur ou récepteur satellite pour faire fonctionner le téléviseur. Consultez le guide d'utilisation du câblesélecteur ou récepteur satellite pour obtenir le code de téléviseur SAMSUNG.</li> </ul>
Le message " <b>Mode non disponible</b> " s'affiche.	<ul style="list-style-type: none"> <li>• Vérifiez la résolution prise en charge par le téléviseur et réglez la résolution de sortie de l'appareil externe en conséquence. Consultez les réglages des résolutions du présent guide.</li> </ul>
L'option <b>Sous-titres</b> dans le menu du téléviseur est grisée.	<ul style="list-style-type: none"> <li>• Il est impossible de sélectionner l'option <b>Sous-titres</b> dans le menu du téléviseur si ce dernier est branché au moyen d'un câble HDMI ou composantes.</li> <li>• L'option <b>Sous-titres</b> doit être activée sur l'appareil externe.</li> </ul>
Le téléviseur dégage une odeur de plastique.	<ul style="list-style-type: none"> <li>• Cette odeur est normale et disparaîtra avec le temps.</li> </ul>
L'option <b>Info. sur signal</b> du téléviseur n'est pas disponible dans le menu Essai d'autodiagnostic.	<ul style="list-style-type: none"> <li>• Cette option n'est offerte qu'avec les canaux numériques et une antenne / RF / câble coaxial (p. 21).</li> </ul>
Le téléviseur est incliné Droite ou gauche côté.	<ul style="list-style-type: none"> <li>• Retirez le pied du téléviseur et assemblez-le de nouveau.</li> </ul>
Le menu <b>Chaîne</b> est grisé (non disponible).	<ul style="list-style-type: none"> <li>• Le menu <b>Chaîne</b> n'est disponible que lorsque la source du téléviseur est sélectionnée.</li> </ul>
Vos réglages sont perdus après 30 minutes ou chaque fois que le téléviseur est éteint.	<ul style="list-style-type: none"> <li>• Si le téléviseur est réglé au mode <b>Démo magasin</b>, il réinitialise les réglages du son et de l'image toutes les 30 minutes. Passez du mode <b>Démo magasin</b> au mode <b>Util. à domicile</b> dans la procédure <b>Prêt à l'emploi</b>. Appuyez sur la touche SOURCE pour sélectionner le mode TV et allez à MENU → Configuration → Prêt à l'emploi → ENTER [↵].</li> </ul>
Perte intermittente du son ou de l'image.	<ul style="list-style-type: none"> <li>• Vérifiez les connexions des câbles et refaites les branchements.</li> <li>• La perte du son ou de l'image peut être causée par l'utilisation de câbles trop rigides ou trop épais. Assurez-vous que les câbles sont suffisamment souples pour une utilisation à long terme. Pour la fixation murale, nous recommandons l'utilisation de câbles avec des connecteurs à 90 degrés.</li> </ul>
Le menu <b>ISI</b> n'est pas disponible.	<ul style="list-style-type: none"> <li>• La fonction <b>ISI</b> est disponible seulement lorsque vous utilisez une source HDMI, PC ou composante.</li> </ul>
Vous remarquez de petites particules en examinant minutieusement le bord du cadre entourant l'écran du téléviseur.	<ul style="list-style-type: none"> <li>• Cela fait partie de la conception du produit et ne constitue pas un défaut.</li> </ul>
Une bannière publicitaire interne du téléviseur (POP) apparaît à l'écran.	<ul style="list-style-type: none"> <li>• Sélectionnez l'option <b>Util. à domicile</b> à partir du mode <b>Prêt à l'emploi</b>. Pour de plus amples détails, reportez-vous à la section <b>Prêt à l'emploi</b>. (p. 7)</li> </ul>

 Cet écran TFT ACL utilise un affichage constitué de pixels secondaires dont la production exige une technologie perfectionnée. Il se peut toutefois que certains pixels s'assombrissent ou soient plus lumineux à l'écran. Ce phénomène n'a aucune incidence sur la performance de l'appareil.

## Entreposage et entretien

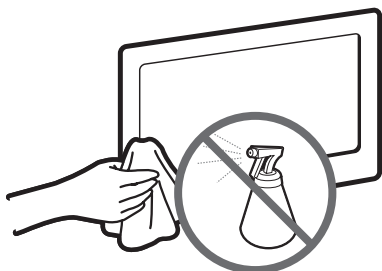

Ne vaporisez pas de l'eau ou un produit nettoyant directement sur l'appareil. Tout liquide qui s'infiltrerait dans l'appareil risque de provoquer une défaillance, un incendie ou un choc électrique.

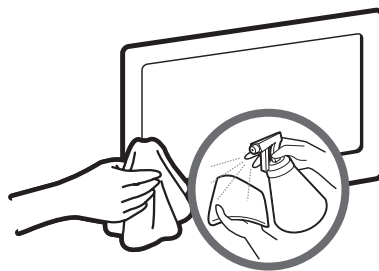



Nettoyez l'appareil à l'aide d'un chiffon doux imbibé d'eau.



## Spécifications techniques

Résolution	1920 x 1080			
Facteurs environnementaux Température de fonctionnement Niveau d'humidité en fonctionnement Température d'entreposage Niveau d'humidité en entreposage	10°C à 40°C (50°F à 104°F) 10% à 80%, non-condensation -20°C à 45°C (-4°F à 113°F) 5% à 95%, non-condensation			
Pivotement du support (Gauche/Droite)	-20° ~ 20°			
Nom de modèle	LN32C550	LN37C550	LN40C550	LN46C550
Taille de l'écran (diagonale)	32 pouces (31.5 pouces en diagonale)	37 pouces (37.0 pouces en diagonale)	40 pouces (40.0 pouces en diagonale)	46 pouces (45.9 pouces en diagonale)
Son (Sortie)	10 W X 2			
Dimensions (LxPxH) Boîtier	31.2 X 3.1 X 19.5 pouces (793.7 X 78 X 494.3 (mm))	35.9 X 3 X 22 pouces (911.6 X 78.2 X 559.4 (mm))	38.6 X 3.2 X 23.5 pouces (980.2 X 80.3 X 597 (mm))	43.8 X 3.2 X 26.5 pouces (1112.5 X 80.3 X 672.5 (mm))
Avec support	31.2 X 9.4 X 21.9 pouces (793.7 X 239 X 557.5 (mm))	35.9 X 10 X 24.5 pouces (911.6 X 255 X 622.8 (mm))	38.6 X 10 X 26 pouces (980.2 X 255 X 660.9 (mm))	43.8 X 10.8 X 29 pouces (1112.5 X 275 X 736 (mm))
Poids Sin el soporte	20.7 lbs (9.4 kg)	26.5 lbs (12 kg)	32.6 lbs (14.8 kg)	38.1 lbs (17.3 kg)
Avec support	26.7 lbs (12.1 kg)	34 lbs (15.4 kg)	40.8 lbs (18.5 kg)	48.3 lbs (21.9 kg)

-  Le design et les spécifications peuvent faire l'objet de modifications sans préavis.
-  Cet appareil est un appareil numérique de catégorie B.
-  Pour les caractéristiques d'alimentation et de consommation électrique, voir l'étiquette fixée au produit.

## Licence



Fabriqué sous licence par Dolby Laboratories.  
Dolby et le symbole double D sont des marques de commerce de Dolby Laboratories.



DivX Certified to play DivX video up to HD 1080p, including premium content.

ABOUT DIVX VIDEO: DivX® is a digital video format created by DivX, Inc. This is an official DivX Certified device that plays DivX video. Visit [www.divx.com](http://www.divx.com) for more information and software tools to convert your files into DivX video.  
ABOUT DIVX VIDEO-ON-DEMAND: This DivX Certified® device must be registered in order to play DivX Video-on-Demand (VOD) content. To generate the registration code, locate the DivX VOD section in the device setup menu. Go to [vod.divx.com](http://vod.divx.com) with this code to complete the registration process and learn more about DivX VOD.  
Pat. 7,295,673; 7,460,688; 7,519,274



Manufactured under license under U.S. Patent #'s: 5,451,942; 5,956,674; 5,974,380; 5,978,762; 6,487,535 & other U.S. and worldwide patents issued & pending. DTS and the Symbol are registered trademarks, & DTS 2.0+ Digital Out and the DTS logos are trademarks of DTS, Inc. Product includes software. © DTS, Inc. All Rights Reserved.

# Autre information

## Dimensions

### ■ Vue avant / Vue latérale

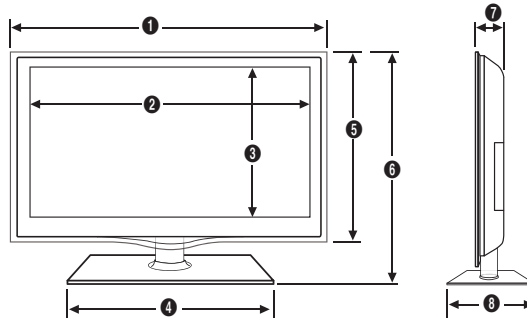

(Unité : pouces)

Nom de modèle	1	2	3	4	5	6	7	8
LN32C550	31.2	27.5	15.5	17.5	19.5	21.9	3	9.4
LN37C550	35.9	32.3	18.2	20.5	22	24.5	3	10
LN40C550	38.6	35	19.7	20.5	22	26	3.2	10
LN46C550	43.8	40.1	22.6	21.7	38.3	29	3.2	10.8

### ■ Détails du panneau de prises / Vue arrière

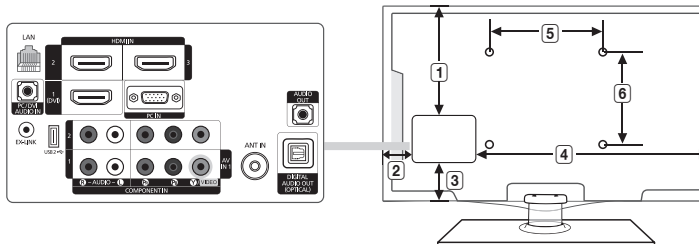

(Unité : pouces)

Nom de modèle	1	2	3	4	5	6
LN32C550	9.3	2.0	3.8	20.9	7.9	7.9
LN37C550	12.4	3.2	3.3	24.6	7.9	7.9
LN40C550	13.2	3.7	4.0	27.6	7.9	7.9
LN46C550	16.1	3.7	4.0	31.8	15.7	15.7

NOTA: No todos los dibujos están necesariamente a escala. Algunas dimensiones están sujetas a cambio sin previo aviso. Consulte las dimensiones antes de efectuar la instalación del televisor. La empresa no se responsabiliza de los errores tipográficos o de impresión.

© 2010 Samsung Electronics America, Inc

**A**

Affichage photo	33
AllShare	39
Antenne	7
Anynet+	36

**B**

Balance	16
---------	----

**C**

Câbles	10
Chaîne favorite	12
Cinéma maison	9, 36
Composantes	8
Composite	10
Connexion au réseau	23
Contraste Dynamique	15

**D**

Diaporama	33
D-sub	9, 10

**E**

Effacer les canaux brouillés	13
Économiseur énergie	14
Égaliseur	16
Équilibrage du blanc	15

**F**

Formats de sous-titre pris en charge	31
Format large	15
Formats vidéo compatibles	32

**H**

Haut-p. externe	17
HD	16
HDMI	8
H. d'été	18

**I**

Indicateur d'alimentation	5
ISI	21

**L**

Langue menu	20
Lecture des disques MP3	33
Lecture VIDÉO	31
License	47
Ligature de câble	43
Liste appareils	37
Liste source	11

**M**

Media Play	29
Mélodie	21
Minuterie	18
Mise à niveau du logiciel	22
Mise en veille	18
Mode veille	5
MTS	6, 17

**N**

Netteté des dialogues	17
NIP	18

**P**

Picture Reset	16
Plein écran	15
Prise AUDIO OUT	9
Prog. auto	12
Position	21

**R**

Réglage Automatique	14
Réglage du réseau	24
Réglage pr. Internet	24
Résolution optimale	10
RVB	15

**S**

Sans fil	25
Sélection du haut-parleur	17
Sous-titres	20
Sortie audio numérique	9, 36
Support d'obturation	41
Support mural	41

**T**

Télécommande	6
Touche FAV. CH	6, 12
Touche ON/OFF	6

**V**

Virtual Surround	16
Voix claire	16
Volume	5, 6, 18

***Cette page est laissée  
intentionnellement en  
blanc.***